

用户手册

洗衣机

內容

安全資訊	2	首次使用前	14
安全指示	3	日常使用	15
安裝	4	提示與技巧	17
產品說明	7	保養與清潔	19
控制面板	8	疑難排解	21
旋鈕及按鈕	9	技術資料	23
程序	10	速查指南	24
設置	14	環境關懷	25

如有更改恕不另行通知

⚠ 安全資訊

請務必依據提供的指示操作本機，否則會發生安全事件。請在安裝和使用本機之前，仔細閱讀所提供的指示。對於安裝和使用錯誤所造成的人身傷害或損害，製造商概不負責。務必將說明書擺放在安全可觸及的地方，以便將來參考。

青少年和易受傷者的安全

- 未滿 8 歲的青少年不得使用本機。8 歲 (或) 以上之青少年、身體官能或心智能力衰退者，或是經驗與使用知識缺乏者，在負責其安全的人員在旁看護或指示本機的使用方法，並讓他們了解可能之危險的情況下，方可使用本機。
- 除非監護人持續在旁監看，否則青少年、身體官能或心智能力衰退者應遠離本機。
- 請勿讓青少年將本機器成玩具。
- 將洗衣劑放在青少年不易觸及的地方。
- 打開機門時，請讓青少年和寵物遠離這部機器。
- 體格、感官或精神能力不健全，或者是缺少經驗和知識的青少年和人士不得清潔和維護本機。

一般安全需知

- 本機僅供一般家庭使用。
- 請勿變更本機規格。
- 本機衣物量上限為 7 kg。請勿超過每個程序的衣物量上限（請參閱「程序」章節）。
- 插座連接處進水點的操作水壓必須介於 0.5 bar (0.05 MPa) 和 10 bar (1.0 MPa)。

- 底座的通風開口絕對不能被地毯、地墊或任何地板的遮蓋物堵塞。
- 請使用隨附的新軟管組件，或是「授權服務中心」所提供的新軟管組件來連接本機和主水管。
- 舊的軟管組件不得再次使用。
- 如果電源供應電線損壞，則必須由製造商、其授權服務中心或或類似的合格人員進行更換，以避免發生觸電危險。
- 在進行任何維護作業前，請先停止本機，並從插座將電源插頭拔下。
- 請勿使用高壓噴霧和/或蒸氣清潔機器。
- 請使用濕潤的布清潔本機。僅限使用中性清潔劑。請勿使用任何研磨性產品、研磨性清潔抹布、溶劑或金屬物體。

安全指示

安裝



安裝必須符合相關國家規範。

- 拆除所有包裝和搬運用螺栓，包含具有塑膠套筒的橡膠刷。
- 將搬運用螺栓存放在安全的場所。將來如果要移動本機，必須將滾筒上鎖以避免內部損傷。
- 移動本機時務必小心，因為器具很重。請務必使用安全手套，並穿上有包覆性的鞋子。
- 請按照本機隨附的安裝指示進行安裝。
- 本機若受損，請勿安裝或使用。
- 請勿在溫度低於 0°C，或在會暴露於風雨的環境中安裝或使用本機。
- 安裝本機的地面必須是平穩、防熱且乾淨的。
- 務必讓本機與地板間可流通空氣。
- 將本機安裝至固定位置後，請利用水平儀檢查其是否保持水平狀態。如果不是，請視情況將機腳予以調整。
- 請勿將本機直接安裝在地板排水系統上。
- 請勿對本機使用噴灑水分，而且不要讓本機暴露在過量濕度中。
- 請勿將本機安裝在本機上蓋無法完全打開的位置。

- 請勿將關閉容器置於本機下方以承接可能的漏水。請與「授權服務中心」聯絡，確認哪些是可以使用的配件。

電氣連接



警告! 可能會導致火災和觸電風險。

- 本機必須接地。
- 一律使用已正確安裝的防震插座。
- 確定銘牌上的參數與主電源電功率額定值相容。
- 請勿使用多插頭轉接插座和延長線。
- 請確認本機的電源插頭和電線不會遭到損壞。若需要更換電源線，應該交由我們的授權服務中心執行。
- 只有在安裝結束時才能將電源插頭接上電源插座。請確認於安裝之後，電源插頭位於伸手可及之處。
- 如果雙手潮濕，請勿接觸電源線或電源插座。
- 請勿以拉扯電源線的方式拔掉本機電源線。請一律從電源插頭處拔下。
- 本機配有 13 A 的電源插頭。如果必須更換電源插頭的保險絲，請使用 13 A ASTA (BS 1362) 的保險絲。

水源連接

- 進水的溫度不應超過 25 °C。
- 切勿損壞水管。

- 將本機連上全新管線、久未使用曾進行維修的管線，或裝配新裝置(水表等)之前，請讓水完全流乾與潔淨。
- 確保使用本機期間和初次使用之後沒有明顯的漏水問題。
- 若進水軟管太過短，請勿使用延長管和授權服務中心聯絡更換進水軟管。
- 拆除本機包裝時，可看見水從排水軟管流出。這是因為已在原廠對本機進行水流測試。
- 排水軟管可以延伸至 **400 cm**。請聯絡授權服務中心，取得更多排水軟管與延長部分。
- 請確認於安裝之後，水龍頭位於伸手可及之處。

使用方式



警告! 受傷、觸電、失火、燙傷或對本機造成損壞的風險。

- 請遵守洗衣劑包裝的安全說明。
- 請勿將易燃產品或沾濕易燃產品的物品放入、靠近本機，或放在本機上。
- 請勿清洗因為油脂或任何其他油膩物質而嚴重髒污的衣物。這可能會損壞本機的橡膠零件。先用手預先清洗衣物，然後再將之放入本機。
- 請勿使用洗衣精，以避免損壞本機塑料和橡膠部件的風險。

安裝



警告! 請參閱「安全性」一章。

- 請確定已取下要洗衣物上的所有金屬物件。

服務

- 聯絡「授權服務中心」以修復本機。僅可使用原廠的備用零件。
- 請注意，自行維修或是非專業維修可能會造成安全後果，並可能導致保固無效。
- 關於此產品內部的燈和備用零件燈另行販售：這些燈的作用是抵抗家電中的極致物理情況(例如溫度、振動、濕度)，或是顯示關於家電操作狀態的相關資訊。這些燈設計並非用於其他應用程式且不適用於家庭房間照明之用。

廢棄處理



警告! 可能有受傷或窒息的風險。

- 拔除本機的主電源線和水源。
- 切斷本機附近的電源電線，並丟棄該電線。
- 移除機門門門，以防止兒童和寵物被關在滾筒內。
- 根據當地廢棄電子電機設備 (WEEE) 的處理要求棄置本機。

拆開包裝與放置

1.

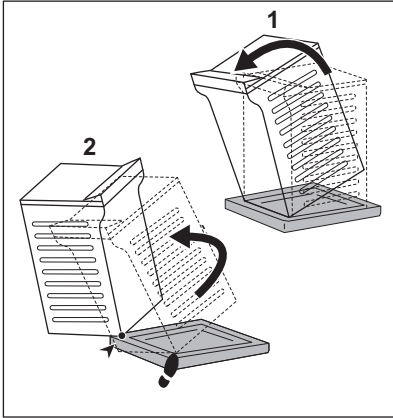

2.

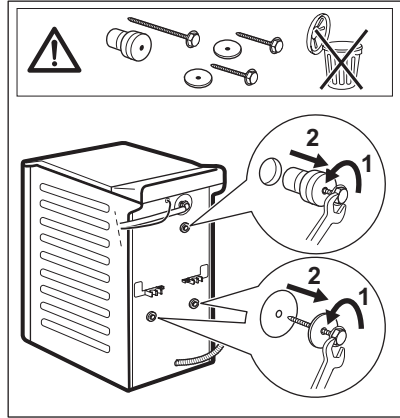

3.

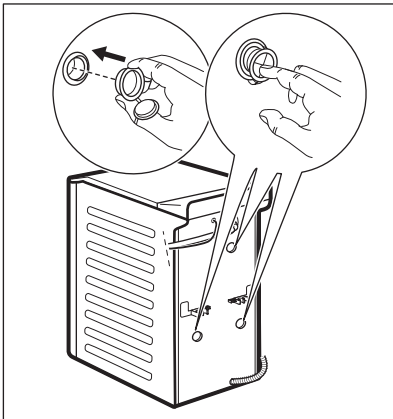

4.

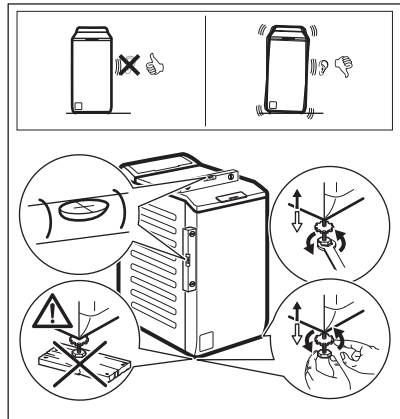

正確調整本機，以防止本機在運行時發生振動、噪音和移動。



警告! 請勿將紙盒、木材或同質材料放在本機機腳下方調整高度。



確定地毯不會阻斷本機下方的空氣循環。確定本機不會觸碰到牆壁或其他裝置。

建議您保存包裝及搬運螺絲以便於運輸本機。

進水軟管

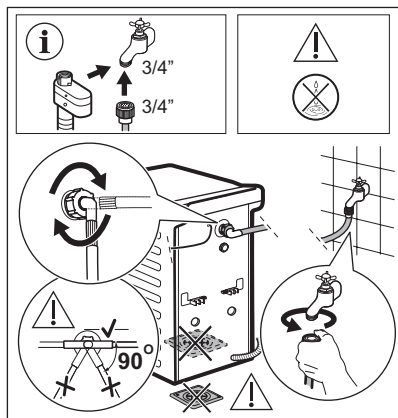

設備隨附的配件可能會因型號而異。



確認軟管沒有任何損傷，接頭處沒有任何洩漏。若進水軟管太過短，請勿使用延長管。請聯絡服務中心，取得更換進水軟管的資訊。

排水

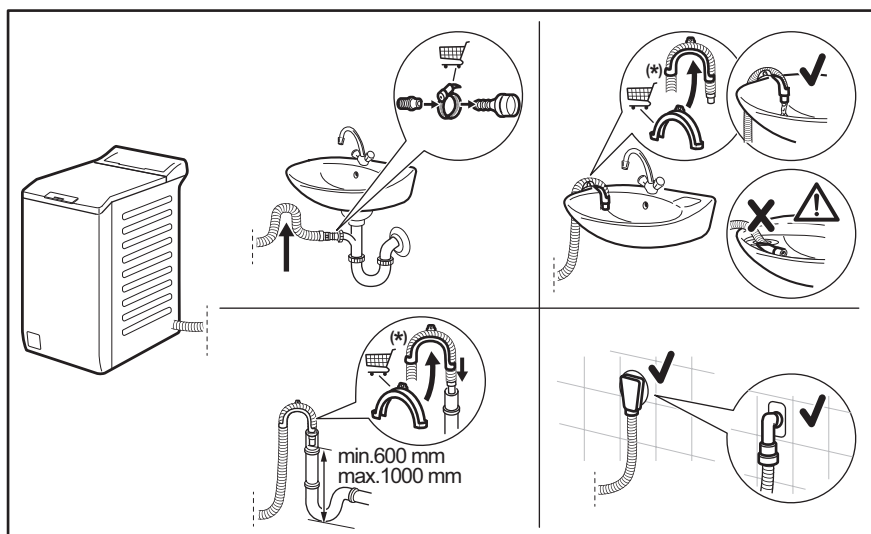

內容若有變更，恕不另行通知。

排水軟管高度必須在 600 mm 以上、1000 mm 以下。

排水軟管可以延伸至 4000 mm。請聯絡授權服務中心，取得更多排水軟管與延長部分。

電氣連接

在安裝結束時，您可以將電源插頭連接到電源插座。

銘牌和「技術資料」一章指示必要的電功率額定值。請確定與主電源相容。

請檢查您的家用電氣安裝是否可承受所需的最大負載，並且也可納入任何使用中的其他電器。

將設備連接到接地插座。

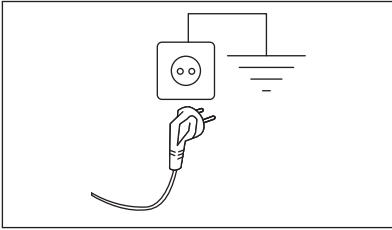

安裝設備後，必須易於接拔電源線。

有關安裝此設備所需的任何電氣工作，請聯絡我們的授權服務中心。

針對不遵守上述安全預防措施而造成的損壞或傷害，製造商概不負責。

產品說明

特殊功能

全新的洗衣機符合低水量、耗電量和洗衣劑使用量，且兼顧布料處理之有效衣物處理的所有現代要求。

- **Fabric Care System** 會根據滾筒中的衣物量自動調整程序的工作時長，盡可能

在最短的時間內達到最佳的洗衣結果。如需更多詳細資訊，請參閱「Fabric Care System 衣物量偵測」段落。

本機概述

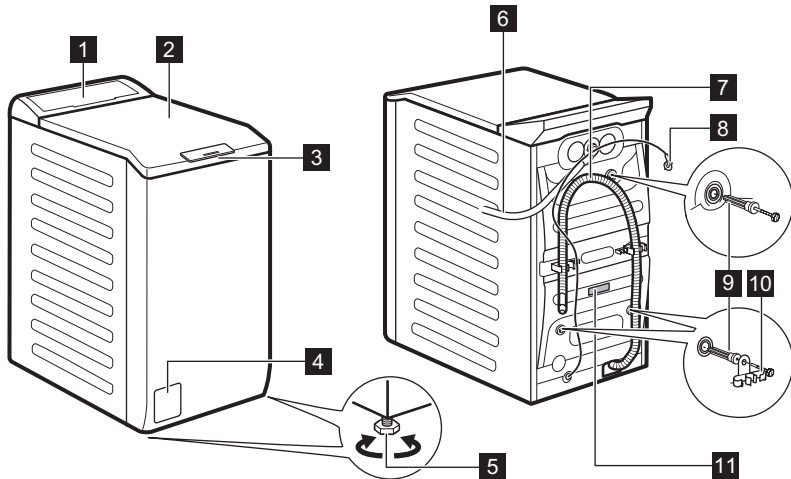

- 1 控制板
- 2 上蓋
- 3 上蓋把手
- 4 排水泵過濾器

- 5 調整本機高度的機腳
- 6 進水軟管
- 7 排水軟管
- 8 電源纜線

9 搬運用螺栓

10 軟管支撐

註冊產品的資訊。

銘牌上顯示機型名稱 (A)、產品編號 (B)、電功率額定值 (C) 和序號 (D)。

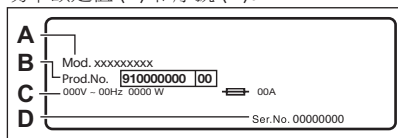

11 銘牌

功能表項目標籤顯示機型名稱 (A)、產品編號 (B) 及序號 (C)。

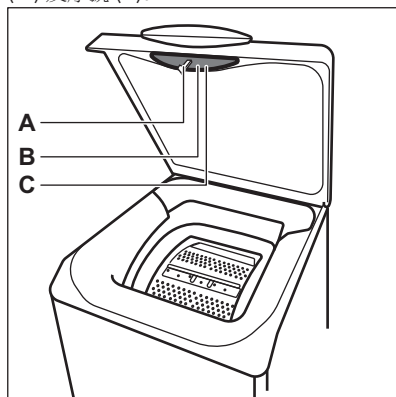

控制面板

控制面板說明

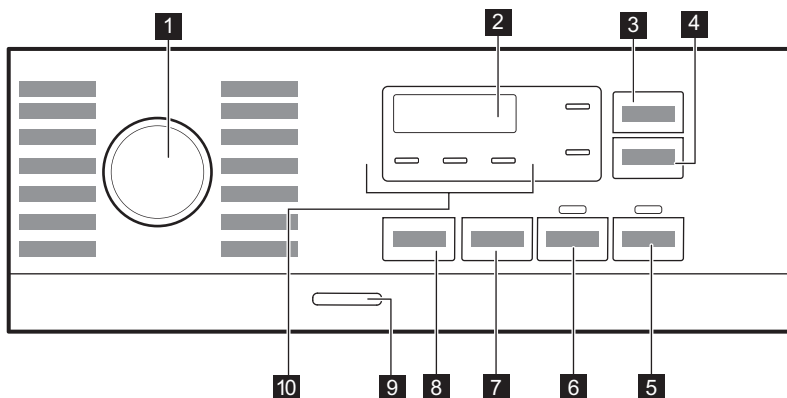

1 程序旋鈕

2 顯示器

3 TIME SAVE 觸控式按鈕

4 DELAY START 觸控式按鈕

5 Start/Pause  觸控式按鈕

6 PREWASH 觸控式按鈕

7 SPIN 減少選項觸碰按鈕

8 TEMP. 觸控式按鈕

9 ON/OFF 按壓按鈕

10 指示燈：

- EXTRA RINSE 
- 夜間洗衣 

顯示器

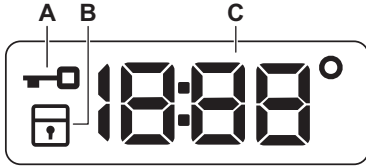

- A. 機門鎖定指示燈。
B. 兒童安全鎖指示燈。
C. 數位指示燈會顯示：

- RINSE HOLD 

- 程序工作時長（例如，2:40）、
- 延遲時間（例如，2h）、
- 程序結束 (0:00)
- 警告代碼（例如，E20）。
- 溫度 88° ()
- 脫水指示燈 (888/-----)
- 指示本機的總運作時數。請參閱「設置」段落中的「運作時數計數器」，以瞭解更多詳細資訊。

旋鈕及按鈕

介紹

-  並非所有洗衣程序都能使用選項/功能。檢查「程序表」的選項/功能及洗衣程序之間的相容性。選項/功能可能彼此排除，在此情況下，本機不允許您設定不相容的選項/功能。

TIME SAVE

建議可以使用本功能選項以縮短洗衣程序。

輕度髒污或欲使其清新的一般衣物，可使用此特別功能。

觸碰此按鈕一次以縮短持續時間。

如果衣物量較少，觸碰此按鈕兩次以設定額外快速的程序。

每次輕觸新的程序，持續時間會在顯示器上顯示。相關的指示燈會亮起。並非每個程序都會提供此選項。如需詳細資訊，請參考「程序」章節中的程序選項相容性。

DELAY START

使用此特別功能，您可將程序的開始時間延遲到更方便的時間。

重複按下按鈕以設定所需的延遲。時間按 1 小時的幅度逐步增加至最多 20 小時。

輕觸 Start/Pause  按鈕後，相關指示燈會亮起和選取的延遲時間，而本機就會開始倒數計時。上蓋已鎖定。

Start/Pause

觸碰 Start/Pause  按鈕以開始、暫停本機或中斷執行中的程序。

PREWASH

您可以使用此選項將預洗階段加入洗滌程序。

相關的指示燈會亮起。

- 在洗衣階段之前，使用此特別功能，在 30 °C 時加入預洗階段。
建議針對嚴重髒污之衣物使用此特別功能，特別是包含沙土、灰塵、泥巴和其他固態微粒時。

-  此選項可增加程序工作時長。





SPIN

設定程序時，本機會自動設定允許的脫水速度上限，但不包括程序 DENIM。

按下此按鈕以設定其他說水選項：

- 降低脫水轉速。顯示器僅會顯示所設定程序可用的脫水轉速。
- 顯示器上亮起 免脫水 ---。

設定此選項可關閉所有脫水階段。本機執行所選洗滌程序的唯一排水階段。設定此選項以洗滌柔軟衣物。過水階段的某些洗衣程序使用較多的水量。

- **延遲過水** 。相關指示燈會亮起。不會執行最終脫水。最後一次脫水的水並未排出，以防止布料起皺。滾筒內有水時，洗衣程序會結束。上蓋會保持鎖定狀態，滾筒會定期轉動以減少起皺現象。您必須將水排乾，才能打開上蓋。
如果您輕觸 **Start/Pause**  按鈕，本機會執行脫水階段和排出水分。
- **夜間洗衣** 。相關指示燈會亮起。會取消期間和最終的脫水階段，而且程序結束時，滾筒內會有水。這有助於減少起皺現象。上蓋仍然鎖定。滾筒會定期轉動以減少起皺現象。您必須將水排乾，才能打開上蓋。
程序非常安靜，因此非常適合在晚間使用，而且此時電費也較為便宜。在某些程序中，過水時用水較多。
如果您輕觸 **Start/Pause**  按鈕，本機僅會執行排水階段。

 本機會在大約 18 小時自動清空水分。

TEMP.

選擇洗衣程序時，設備將自動建議一個預設溫度。

重複觸碰此按鈕，直到需要的溫度值顯示在顯示器上為止。

顯示器顯示指示燈  時，本機並不會將水加熱。

ON/OFF

按下此按鈕數秒以啟用或停用本機。開啟或關閉本機時，會發出兩個不同聲響。

由於待機功能會在數分鐘後自動停用本機以減少耗電量，所以您必須再次啟用本機。



如需更多詳細資料，請參閱「日常使用」一章的「待機」段落。

程序

程序表

程序 預設溫度 溫度範圍	參考脫水 轉速 脫水轉速 範圍 (rpm)	最大 洗衣 量	程序說明 (衣物類型和髒污程度)
COTTON FLEXI 40 °C 90 °C - 冷洗	1000 rpm (1000- 400 rpm)	7 kg	白色和有色棉質衣物。一般嚴重或輕微髒污的衣物。
COTTON  40 °C 60 °C - 40 °C	1000 rpm (1000- 400 rpm)	7 kg	白色和不易褪色的棉質衣物。一般髒污的衣物。耗電量減少，且清洗程序的時間延長，以確保理想的清洗結果。
SYNTHETICS 40 °C 60 °C - 冷洗	1000 rpm (1000 - 400)	3 kg	合成纖維或混合布料衣物。一般髒污的衣物。
DELICATES 30 °C 40 °C - 冷洗	1000 rpm (1000 - 400)	2 kg	質地纖細的衣物，如丙烯酸纖維、黏膠纖維及混合布料需要溫和清洗。一般或輕微髒污的衣物。

程序 預設溫度 溫度範圍	參考脫水 轉速 脫水轉速 範圍 (rpm)	最大 洗衣 量	程序說明 (衣物類型和髒污程度)
RAPID 14MIN 30 °C	800 rpm (800 - 400)	1,5 kg	合成纖維和混合布料衣物。輕度髒污衣物與欲清新的衣物。
RINSE	1000 rpm (1000 - 400)	7 kg	所有衣物，除了為羊毛和纖細衣物。過水和脫水衣物的程序。預設脫水速度是用於棉質程序的速度。根據衣物種類而降低脫水轉速。如有需要，將 EXTRA RINSE 特別功能設定為增加過水。本機採用低脫水轉速進行多次纖細衣物過水及一次短時間脫水。
SPIN/DRAIN	1000 rpm (1000 - 400)	7 kg	所有衣物，除了羊毛和纖細衣物。將衣物放入滾筒內脫水並將水排出。
ANTI- ALLERGY VAPOUR 60 °C	1000 rpm (1000 - 400)	7 kg	白色棉質衣物。此高性能洗滌程序可殺死 99,99% 以上的細菌與病毒 ²⁾ 在洗滌階段全程保持在 60°C 以上的溫度；加強沖洗階段可確保正確去除洗衣劑與微生物殘留物。此程序也可確保適當減少花粉/過敏源。
DUVET 40 °C 60 °C - 冷洗	800 rpm (800 - 400)	3 kg	一件合成纖維毛毯、襯墊衣物、羽絨被套、羽絨衣及類似物品。
SILK 30 °C	800 rpm (800 - 400)	0,5 kg	適合絲織品及混合合成衣物的特殊程序。
WOOL 40 °C 40 °C - 冷洗	1000 rpm (1000 - 400)	1 kg	附有「手洗」處理符號之機洗羊毛衣物、手洗羊毛衣物和其他衣物 ³⁾ 。
SPORT 30 °C 40 °C - 冷洗	1000 rpm (1000 - 400)	3 kg	混合布料運動服。輕微髒污的衣物或欲清新的衣物。

程序	選擇	SPIN	---				PREWASH	DELAY START	TIME SAVE
COTTON		■	■	■		■	■	■	■
SYNTHETICS		■	■	■	■	■	■	■	■
DELICATES		■	■	■	■	■		■	
RAPID 14MIN		■	■	■				■	
RINSE		■	■	■		■		■	
SPIN/DRAIN ¹⁾		■	■					■	
ANTI-ALLERGY VAPOUR		■	■	■		■	■	■	
DUVET		■	■					■	
SILK		■	■					■	
WOOL		■	■	■				■	
SPORT		■	■	■		■	■	■	
OUTDOOR		■	■	■		■		■	
DENIM		■	■	■	■	■		■	

¹⁾ 設置脫水轉速。請確保這適用於欲洗滌的衣物類型。如果您設置「免脫水」選項，僅可用排水階段。

各洗衣程序適用的洗衣劑

程序	一般粉狀洗衣劑 ¹⁾	普通液體洗衣液	紅色衣物液體洗衣液	纖細羊毛衣物	特殊
COTTON FLEXI	▲	▲	▲	--	--
COTTON	▲	▲	▲	--	--
SYNTHETICS	▲	▲	▲	--	--
DELICATES	--	--	--	▲	▲
RAPID 14MIN	--	▲	▲	--	--
ANTI-ALLERGY VAPOUR	▲	▲	--	--	▲
DUVET	--	--	--	▲	▲
SILK	--	--	--	▲	▲

程序	一般粉狀洗衣劑 ¹⁾	普通液體洗衣液	紅色衣物液體洗衣液	纖細羊毛衣物	特殊
WOOL	--	--	--	▲	▲
SPORT	--	▲	▲	--	▲
OUTDOOR	--	--	--	▲	▲
DENIM	--	--	▲	▲	▲

¹⁾ 在溫度高於 60 °C 時建議使用洗衣粉。

-- = 不建議 ▲ = 建議

設置

聲音訊號

本機具有不同的聲音訊號，在以下情況下運作：

- 您啟動本機（特殊短音）。
- 您關閉本機（特殊短音）。
- 您觸碰按鈕（點擊聲）。
- 您做出無效選擇（3 個短音）。
- 程序完成（約 1 分鐘的一串聲音）。
- 本機出現故障（約 5 分鐘的一串短音）。

若要關閉關閉/啟動聲音訊號，請設置其中一個程序，同時觸碰 TIME SAVE 和 DELAY START 按鈕約 2 秒鐘。顯示器會顯示 On/Off





如果您關閉聲音訊號，當本機故障時，它們仍會繼續運作。

兒童安全鎖

藉由此特別功能，您可以防止兒童將控制面板當成玩具。

首次使用前

1. 確定有電源可用且水龍頭已開啟。
2. 將 2 公升的水倒入標示為  的洗衣劑盛載格。
此動作會啟動排水系統。
3. 將少量的洗衣劑倒入標示為  的盛載格。
4. 設定一個滾筒內無任何衣物且在最高溫度清洗棉質衣物的程序，並開始運作。這會清除滾筒和洗衣筒內可能的所有污垢。

- 若要啟用/停用此特別功能，可按住 SPIN 按鈕，直到顯示器上的  亮起/熄滅。

關閉電源之後，本機預設會選取此特別功能。

開機後幾秒鐘可能無法使用兒童安全鎖功能。

永久 EXTRA RINSE

藉由此選項，您可以在設定新程序時，永遠執行額外沖洗。

- 若要啟動/關閉此選項，可按住 PREWASH 按鈕，直到相關指示燈  亮起/熄滅。

日常使用



警告! 請參閱「安全性」一章。

啟動本機

1. 將電源插頭連接到電源插座。
2. 請打開水龍頭。
3. 按下按鈕 ON/OFF 啟用本機。
一聲短促的聲音。

放入衣物

1. 打開上蓋。
2. 按下 **A** 按鈕

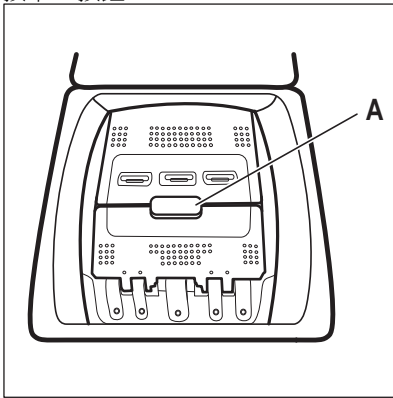

滾筒會自動打開。

3. 將衣物逐件放入滾筒中。
4. 請先輕用衣物，然後再將其放入本機。
5. 蓋妥滾筒機門及上蓋。



警告 - 確保不要在滾筒中放太多衣物。

- 請確定密封圈和本機之間無衣物殘留，而且您正確地關妥滾筒。
- 清洗嚴重油膩污漬或使用香水可能會毀損本機的橡膠零件。

洗衣劑盛載格。使用洗衣劑和添加劑

1. 量取指定的洗衣劑和衣物柔軟劑。
2. 將洗衣劑與衣物柔軟劑倒入適當的盛載格裡。



務必遵循洗衣劑產品包裝上的指示，但我們建議您不要超過指定的濃度上限。但此數量會保證最佳洗衣結果。



使用液體洗衣劑時，請使用量劑球（由該洗衣劑的製造商提供）加入洗衣劑。請將量劑球放入洗衣機滾筒內，置於衣物上。

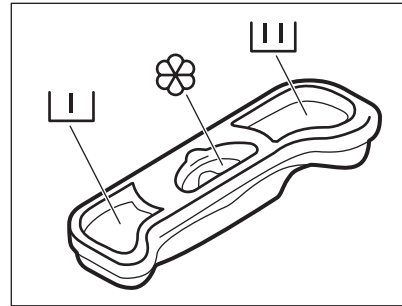

預洗階段的洗衣劑盛載格。



洗衣階段的洗衣劑盛載格。



液體添加劑（衣物柔軟劑、漿粉）的盛載格。

M 標記是液體添加劑的最大容量。

設定程序

1. 將程序旋鈕轉到需要的洗衣程序。
Start/Pause ▷|| 按鈕的指示燈閃爍。
顯示器會顯示指示性程序持續時間。
2. 若要變更溫度和/或脫水轉速，請觸碰相關按鈕。
3. 如有需要，觸碰相關按鈕來設定一或多個選項。

i 如果無法選取，則會發出聲響。

啟動程序

觸碰 Start/Pause ▷|| 按鈕以啟動程序。當按鈕指示燈熄滅且不閃爍時(例如，錯誤位置上的程序選擇旋鈕)，無法啟動程序。相關指示燈會停止閃爍，並一直亮著。程序開始且上蓋已上鎖。顯示器會顯示指示燈 。

i 在本機裝滿水之前，排水泵會很快運作。

使用預約啟動來開始程序

1. 輕觸 DELAY START 按鈕，直至顯示器顯示所需的延遲時間。相關指示燈會亮起。
2. 輕觸 Start/Pause ▷|| 按鈕。本機門會鎖定並開始倒數延遲開始時間。顯示器會顯示指示燈 。
完成倒數計時之後，程序會自動開始。

在倒數計時開始之後取消預約啟動

若要取消預約啟動：

1. 輕觸 Start/Pause ▷|| 按鈕，以暫停本機。相關指示燈會閃爍。
2. 輕觸 DELAY START 按鈕，直到顯示器顯示  為止。
3. 再次輕觸 Start/Pause ▷|| 按鈕以立即啟動程序。

在倒數計時開始之後變更預約啟動

若要變更預約啟動：

1. 輕觸 Start/Pause ▷|| 按鈕，以暫停本機。相關指示燈會閃爍。
2. 輕觸 DELAY START 按鈕，直至顯示器顯示所需的延遲時間。

3. 再次輕觸 Start/Pause ▷|| 按鈕以啟動新的倒數計時。

Fabric Care System 衣物量偵測

觸碰 Start/Pause ▷|| 按鈕之後：

1. Fabric Care System 會開始預估衣物量的重量，以計算真正的程序工作時長。在此階段中，將小時與分鐘分隔的兩個小點會閃爍。
2. 大約 15-20 分鐘之後，畫面上會顯示新週期的持續時間。
本機會根據衣物量自動調整程序的工作時長，盡可能在最短的時間內達到最佳的洗衣結果。

i 並非所有程序都具備 Fabric Care System，例如：WOOL 及短週期程序。

i 本機會發出兩響哩聲，以表示衣物量過多或不平均分佈。如果未停用聲響訊號，則會發出聲響。

中斷程序並且改變特別功能

程序在執行時，您可以只變更一些特別功能：

1. 觸碰 Start/Pause ▷|| 按鈕。
相關指示燈會閃爍。
2. 改變特別功能。顯示器中的指定資訊會據以變更。
3. 再次輕觸 Start/Pause ▷|| 按鈕。
洗滌程序會繼續進行。



i 若要再次開始程序，請確定程序旋鈕正確地放置在中段的程序上，而且 Start/Pause ▷|| 按鈕的指示燈會閃爍。

取消執行程序

1. 按下按鈕 ON/OFF 以取消程序，並且停用本機。
2. 按下按鈕 ON/OFF 啟動本機。

i 如果 Fabric Care System 已經完成並且已開始裝水，則新程序會開始而不重複 Fabric Care System。但水和洗衣劑不會排出，以避免產生廢棄物。

還有另一種取消方式：

1. 將選擇旋鈕旋轉到「重設」位置 。
2. 等候 1 秒鐘。顯示器會顯示 。現在您可以設定一個全新的洗衣程序。

程序結束

完成程序時，本機會自動停止。發出聲響 (如果已經啟用)。顯示器會顯示 

Start/Pause  按鈕的指示燈會熄滅。

上蓋解除鎖定且指示燈  熄滅。

1. 按下按鈕 ON/OFF 停用本機。待程序結束五分鐘後，節能功能會自動停用本機。

 當您再次啟動本機時，顯示器會顯示上一程序已結束。轉動程序旋鈕設定新的程序。

2. 將衣物自本機取出。
3. 確定滾筒裡是空的。
4. 保持上蓋和洗衣劑抽屜盒稍微維持半開狀態，防止發霉和發出臭味。
5. 關閉水龍頭。

程序結束之後將水排乾

如果您選擇無法在最後一次沖洗時將水排乾的程序或選項，該程序可完成，但：

- 時間區域將顯示 ，而顯示器顯示上蓋鎖定 。
- 滾筒仍會定時轉動，以防止洗衣過程中讓衣物產生皺摺。



提示與技巧



 **警告!** 請參閱「安全性」一章。

洗衣衣物

- 將衣物分為：白色、有色、合成纖維、纖細和羊毛。
- 請遵守衣物護理標籤上的洗衣說明。
- 請勿將白色及有色衣服放在一起洗。
- 第一次洗滌時，一些有色衣物會褪色。建議您在前幾次單獨清洗有色衣物。
- 將多層織物、毛織品以及印製圖案的衣物由內向外翻。
- 預先處理頑強髒污。
- 使用特殊洗衣劑清洗頑強髒污。

- 上蓋仍然鎖定。
- 您必須將水排乾，才能打開上蓋：

1. 若有需要，請觸碰 SPIN 按鈕以降低本機建議的脫水轉速。
2. 按下 Start/Pause 按鈕：
 - 如果您已經設定 RINSE HOLD ，則本機將會排水並脫水。
 - 如果您已經設定 夜間洗衣 ，則本機只會排水

選項指示燈 RINSE HOLD  及 夜間洗衣  消失。

3. 當程序完成時，上蓋鎖指示燈  會熄滅，此時您可以打開上蓋。
4. 按下 ON/OFF 按鈕數秒以關閉本機。

待機特別功能

以下情形，待機功能會自動停用本機，以減少能源消耗：

- 已持續 5 分鐘未使用本機。按下按鈕 ON/OFF 再次啟動本機。
- 在洗衣程序結束 5 分鐘後按下 ON/OFF 按鈕再次啟動本機。顯示器會顯示最近程序已結束。轉動程序旋鈕設定新的程序。

如果旋鈕旋轉到「重設」位置 ，本機將在 30 秒內自動關閉。

 如果您設定的程序或特別功能會於結束時使滾筒內殘留清水，則待機功能將不會啟用本機以提醒您排水。

- 請小心清洗窗簾。拆下鉤子，將窗簾放在洗衣袋或枕套中。
- 洗衣量過少會在脫水階段造成失衡的問題，而產生強烈震動。如果發生此情況：
 - a. 中斷程序並打開機門 (請參閱「日常使用」一章)；
 - b. 手動重新分配衣物量，讓衣物均勻分散在滾筒中；
 - c. 按下 Start/Pause 按鈕。脫水階段便會繼續。
- 扣好枕套、拉上拉鍊，並扣好鉤扣。繫好腰帶、繩線、鞋帶、緞帶和任何其他鬆脫的元件。

- 切勿清洗沒有縫邊或切邊的衣物。請使用洗衣袋清洗小件和/或纖細衣物(例如帶有鋼圈的胸罩、腰帶、襪襪、鞋帶、緞帶等)。

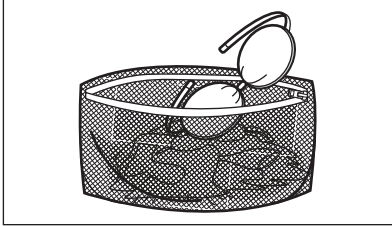

- 清空所有口袋並且攤開衣物。

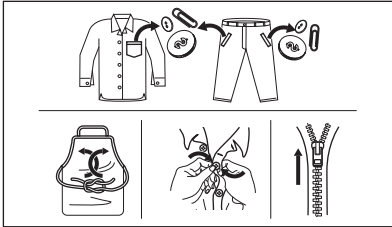

頑固污漬

有些污漬只使用水和清潔劑是不夠的。

我們建議您先處理這些污漬，再將其放入本機中。

可使用的特殊去漬產品 使用該類型的污漬及布料適用的特殊去漬產品。

清潔劑類型及數量

選擇的清潔劑和使用正確數量不僅會影響清洗效能，也有助於避免浪費和保護環境。

- 僅使用洗衣機專用的洗衣劑和其他處理劑：首先，請遵循下列一般規則：
 - 適用於各類衣物的洗衣粉(纖幼衣物除外)。偏好包含白色衣物的漂白水 and 洗衣消毒劑的粉狀洗衣劑。
 - 適用於各類衣物或僅用於羊毛的洗衣液，低溫洗衣程序(最高 60 °C) 最好採用洗衣液。
- 選擇的清潔劑及其數量取決於：衣物類型(纖幼衣物、毛織物、棉質衣物等)、衣物的顏色、衣物量、髒污程度、清洗溫度和使用的水質硬度。
- 請遵守洗衣劑產品或其他處理劑包裝上的說明，而不要超過指定的濃度上限(MAX)。

- 請勿混合不同類型的洗衣劑。
- 下列情況請使用較少的洗衣劑：
 - 洗衣量較少；
 - 衣物輕微髒污；
 - 清洗時產生大量泡沫。
- 使用清潔劑片或膠囊，一律將它們放入滾桶類，而不要放入洗衣劑分配器中。

清潔劑不足會導致：

- 洗衣效果不理想、
- 洗滌量會變成灰色、
- 衣物會變油膩、
- 本機中的模型。

清潔劑過量會導致：

- 起泡、
- 降低清洗效果、
- 漂洗不足、
- 對環境造成更大的影響。

環保提示

為了節省水電和保護環境，我們建議您遵循下列提示：

- 一般髒污的衣物不進行預洗，以節省洗衣劑、水和時間(環境也得到保護！)。
- 依據每個程序指定的最大容量，將衣物放入本機，以協助減少耗電量和用水量。
- 污點及輕微髒污可透過預先處理去除；然後以較低溫度洗滌衣物。
- 若要使用正確數量的清潔劑，請參閱清潔劑製造商建議的數量並檢查您國內系統的水質硬度。請參閱「水質硬度」。
- 在烘乾滾筒乾衣機中的衣物之前，請先針對所選取清洗程序設定最大可能的脫水轉速。這可節省烘乾時的耗電量！

水質硬度

如果您的水質硬度很高或適中，我們建議您使用洗衣機專用的軟水劑。對於水質極軟的地區，沒有必要使用軟水劑。

若要知道您當地的水質硬度，請聯絡當地負責自來水的機關。

請使用正確的軟水劑用量。請遵守這些產品包裝上的說明。

保養與清潔



警告! 請參閱「安全性」一章。



請詳讀本章以獲得最佳維護與保養。

定期清潔排程

定期清潔有助於延長設備的使用壽命。

在每次程序結束後，保持上蓋和滾筒門半開狀態，使空氣流通並讓設備內部的濕氣消散。這能防止發霉和異味。

如果長時間不使用設備，請關閉水龍頭並拔下電源插頭。

建議定期清潔排程：

除垢	一年兩次
保養洗滌	每月一次
清潔上蓋密封圈	每兩個月
清潔滾筒	每兩個月
清潔洗衣劑分配器	每兩個月
清潔排水泵濾網	一年兩次
清潔進水軟管和閥的濾網	一年兩次

以下各段說明如何清潔每個零件。

清除異物



在進行程序之前，請確保掏空口袋且所有鬆散的部分皆已綁好。請參閱「提示與技巧」中的「衣物量」。

清除任何可能在濾網和滾筒中找到的異物（例如金屬夾、鈕扣、硬幣等）。請參閱「清潔滾筒」、「清潔排水泵」和「清潔進水軟管和閥的濾網」段落。如有需要，請聯絡「授權服務中心」。

外部清潔

僅以溫合的肥皂和溫水清潔本機。使整個表面完全乾燥。請勿使用菜瓜布或任何會刮傷機器的材料。



警告 請勿使用甲基性酒精、溶劑或化學產品。



警告 請勿使用含氯的洗衣劑來清潔金屬表面。

除垢



如果您的水質硬度很高或適中，我們建議您使用洗衣機專用的除水垢產品。

定期檢查滾筒以檢查是否有水垢。

一般洗衣劑已經包含軟水劑，但建議您偶爾使用已清空的滾筒和除垢產品執行程序。



請務必遵守您在這些產品包裝上找到的說明。

保養洗滌

重複且長使用低溫程序可能導致清潔劑沉澱、絨毛殘留物、滾筒和洗衣筒內部的細菌孳生。這可能產生異味和發霉。若要盡量清除這些沉澱物和清潔本機內部，請定期執行保養洗滌（至少每個月一次）。



請參閱「清潔滾筒」一段。

清潔滾筒

定期查看滾筒以防止產生微粒。

利用特殊不鏽鋼產品清潔滾筒。



請務必遵守產品包裝上的說明。

如需徹底洗滌：

- 將所有衣物自滾筒內取出。
- 以最高溫度執行 COTTON FLEXI 程序。將少量粉狀洗衣劑加入空的滾筒中，以便脫水掉任何餘留下來的殘留物。

上蓋密封圈

請定期檢查密封圈，並移除在內側部分的所有物品。必要時進行清潔，使用氨霜清潔劑，以免刮傷密封圈表面。

i 請務必遵守產品包裝上的說明。

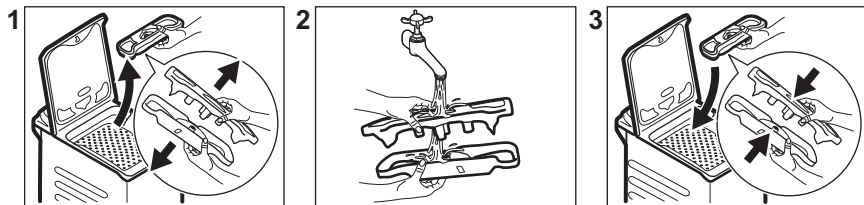

清潔洗滌劑分配器

為防止乾燥洗衣劑或凝結的織物柔軟劑可能沉積和/或在洗衣劑分配器中形成黴菌，請每兩個月執行以下清潔程序，如下圖所示：

清潔排水泵濾網

定期檢查排水泵濾網並確保清潔。

- 將電源插頭從電源插座拔除。
- 如果本機內為熱水，請勿清潔排水泵。等待直到水冷卻為止。
- 本機運作時，請勿取下濾網。
- 緩慢並輕柔地旋下過濾器，直到水停止流出。排水後，即可完全旋下過濾器。

在下列情況下，清潔排水泵：

- 設備沒有排水。
- 滾筒未轉動。
- 本機因為物品阻塞排水泵而發出異常噪音。
- 顯示器將顯示警示代碼 **E20**

請依照下圖所述進行，以清潔排水泵濾網：

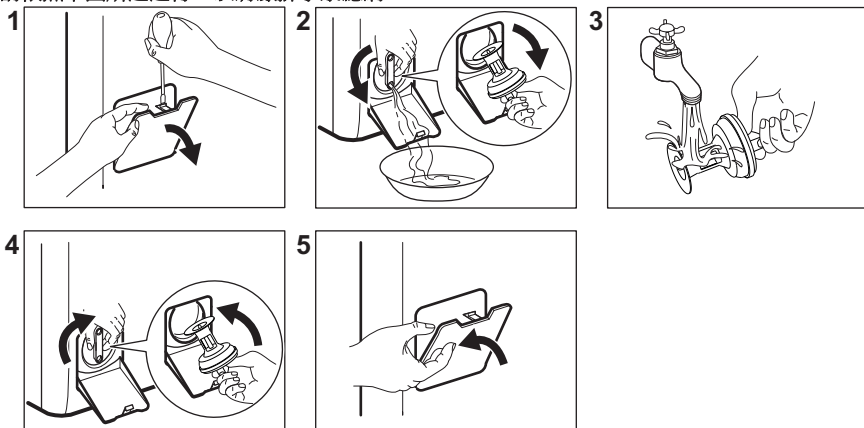

卸下濾網時，應準備一塊布隨時抹乾任何流出來的水。

清潔進水軟管和閥的濾網

建議每年清潔兩次進水軟管和閥的濾網，以清除隨時間累積的任何沉澱物：請依照下圖所述，繼續清潔濾網：

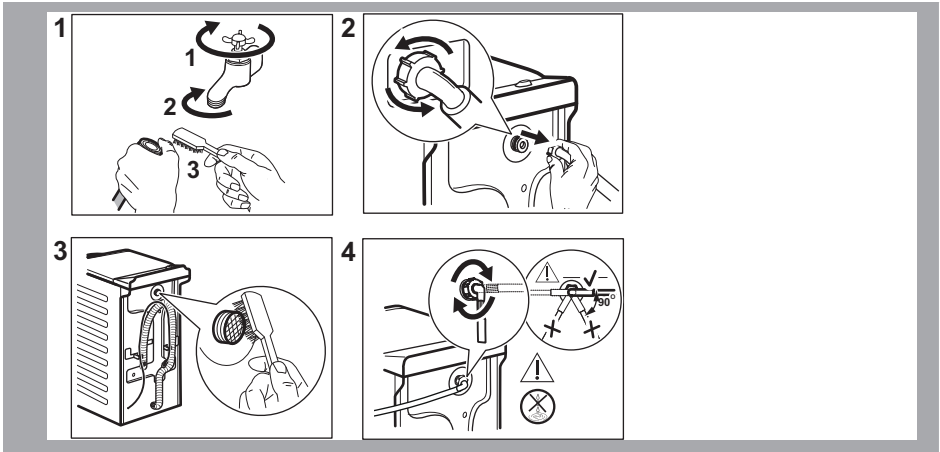

緊急排水

如果本機無法排水，請執行相同程序，如「清潔排水泵」段落所述。必要時，清潔排水泵。

依照緊急排水程序排水時，必須再次啟動排水系統：

1. 將 2 公升的水倒入洗衣劑分配器的主洗盛載格。
2. 開啟程序將水排出。

1. 將電源插頭從電源插座拔出。
2. 關閉水龍頭。
3. 將進水軟管兩端放在容器內，並讓水排出軟管。
4. 清空排水泵。請參閱緊急排水程序。
5. 當排水泵清空時，再一次安裝進水軟管。



警告! 當您再次使用本機時，確定溫度大於 0°C。
對於低溫造成的損害，製造商概不負責。

預防霜凍

如果將本機安裝在溫度達到 0°C 左右或以下溫度，請從進水軟管和排水泵排出剩餘的水。

疑難排解



警告! 請參閱「安全性」一章。

警告代碼和潛在故障

本機在運轉時無法啟動或停止。請先試著找到問題的解決辦法(請參閱表格)。



警告! 請先停止本機再進行任何檢查。

某些問題會在顯示器上顯示警示代碼，且 Start/Pause  按鈕會持續閃爍：

警告代碼	可能的解決辦法
E 10 本機未適當注水。	<ul style="list-style-type: none"> 請確定水龍頭已經開啟。 請確定供水壓力並未過低。如需瞭解此資訊，請聯絡您當地的自來水機關。 請確定水龍頭沒有阻塞。 請確定進水軟管未扭結、破損或彎曲。 請確定已正確連接進水軟管。 請確定進水軟管過濾器及閥過濾器沒有阻塞。請參閱「保養與清潔」章節。
E20 設備沒有排水。	<ul style="list-style-type: none"> 請確定排水龍頭未阻塞。 請確定排水軟管未扭結或彎曲。 請確定排水過濾器未阻塞。如有需要，請清潔過濾器。請參閱「保養與清潔」章節。 請確定已正確連接排水軟管。 如果設定無排水階段的程序，請設定排水程序。 如果您設定的選項會在結束時使洗衣筒內殘留清水，請設定排水程序。
E40 上蓋已開啟或未關妥。	<ul style="list-style-type: none"> 請確定上蓋已關妥。
E91 本機的電子元件之間無通訊。	<ul style="list-style-type: none"> 程序並未適當完成，或是過早停止本機。再次關閉並開啟設備。 如果警示代碼再次出現，請聯絡「授權服務中心」。
EAD 本機的滾筒機門已開啟或未關妥。	<ul style="list-style-type: none"> 請確定滾筒機門已關妥。
EHO 主電源不穩定。	<ul style="list-style-type: none"> 請等待直到主電源穩定。
EFO 防溢裝置為啟動。	<ul style="list-style-type: none"> 斷開本機的電源並關閉水龍頭。請聯絡「授權服務中心」。

如果顯示器顯示其他警示代碼，則關閉並啟動本機。如果問題持續存在，請聯絡「授權服務中心」。

如果洗衣機有其他問題，請檢查下表以尋找可能的解決辦法。某些警告代碼可能不會出現。內容若有變更，恕不另行通知。

潛在故障	可能的解決辦法
程序未開始。	<ul style="list-style-type: none"> 請確定電源插頭已經連接至電源插座。 請確定本機上蓋和滾筒機門已關閉。 請確定保險盒中的保險絲沒有損壞。 確定已碰觸 Start/Pause 。 如果設定了預約啟動，請取消設定或等待倒數計時結束。 如果「兒童安全鎖」功能啟動，請關閉。 檢查所選程序的旋鈕位置。

潛在故障	可能的解決辦法
本機立即注水並排水。	<ul style="list-style-type: none"> 請確定排水軟管在正確的位置上。軟管位置可能太低。請參閱「安裝說明」章節。
脫水階段未運作或洗衣程序的時間比一般更久。	<ul style="list-style-type: none"> 設定脫水程序。 請確定排水過濾器未阻塞。如有需要，請清潔過濾器。請參閱「保養與清潔」章節。 手動調節洗衣筒中的衣物，然後重新開始脫水階段。這個問題可能起因於失衡。
地板上有水。	<ul style="list-style-type: none"> 請確定水管接頭處緊固且沒有漏水。 請確定進水軟管和排水軟管未損壞。 請確定使用正確的洗衣劑和正確的用量。
您不可以打開本機上蓋。	<ul style="list-style-type: none"> 請確定並未選取最後會將水注入洗衣筒的洗衣程序。 請確定洗衣程序已完成。 如果滾筒內有水，請設定排水或脫水程序。 請確定本機已接通電源。 問題可能起因於本機已故障。請聯絡「授權服務中心」。
本機發出異常的噪音和震動。	<ul style="list-style-type: none"> 請確定設備平衡放置。請參閱「安裝說明」章節。 請確定已移除包裝和/或運輸用螺栓。請參閱「安裝說明」章節。 請在滾筒中放入更多衣物。衣物量可能過少。
程序持續期間在程序執行期間增加或減少。	<ul style="list-style-type: none"> Fabric Care System 可依據類型和洗衣量大小而調整程序持續時間。請參閱「日常使用」一章的「Fabric Care System 衣物量偵測」。
清洗效果不理想。	<ul style="list-style-type: none"> 請增加洗衣劑用量或使用其他洗衣劑。 在洗滌衣物之前，請先使用特殊產品去除頑強污漬。 請確定您設定正確的溫度。 減少洗衣量。
洗衣程序期間滾筒內產生太多泡沫。	<ul style="list-style-type: none"> 減少洗衣劑的用量。

檢查後，啟動本機。程序會從中斷處繼續運轉。
如果問題再次出現，請聯絡「授權服務中心」。
服務中心的必要資料位於銘牌上。

技術資料

尺寸	寬/高/總深度	400 mm / 890 mm / 600 mm / 600 mm
電氣連接	電壓 總功率 保險絲 頻率	220-230 V 2200 W 13 A 50 Hz
防護罩確保防止固體顆粒和水分進入的防護等級，無防潮功能的低電壓設備除外		IPX4

供水壓力	下限 上限	0.5 bar (0.05 MPa) 10 bar (1.0 MPa)
供水 ¹⁾		冷水
最大洗衣量	棉質衣物	7 kg
能源效率等級		等級 2
脫水轉速	最大脫水轉速	1000 rpm

¹⁾ 使用 3/4" 吋管線將進水軟管連接至水龍頭。

速查指南

每日使用

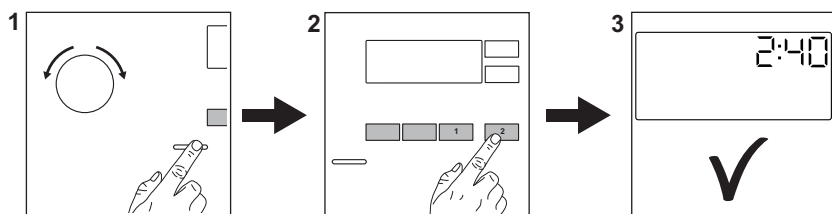

將電源插頭連接到電源插座。

打開水龍頭。

放入衣物。

將洗衣劑及其他處理劑倒入洗衣劑分配器的適當盛載格中。

1. 按下 **ON/OFF** 按鈕開啟本機。旋轉程序旋鈕以設定需要的程序。

2. 使用對應的觸控式按鈕來設定需要的選項 (1)。若要啟動程序，請觸碰 **Start/Pause** (2) 按鈕。

3. 本機已啟動。
程序結束時，取出衣物。

按下 **ON/OFF** (開啟/關閉) 按鈕關閉本機。

清潔排水泵濾網

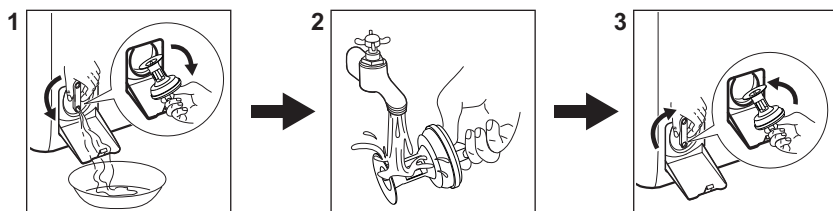

定期清潔濾網，特別是當顯示器上顯示警示代碼 **E20** 時。



程序

程序	衣物量	產品說明
COTTON FLEXI	7 kg	白色和有色棉質衣物。
COTTON	7 kg	白色和有色棉質衣物。一般嚴重或輕微髒污的衣物。
SYNTHETICS	3 kg	合成纖維或混合布料衣物。
DELICATES	2 kg	質地纖細的衣物，如丙烯酸纖維、黏膠纖維、聚酯纖維衣物。
RAPID 14MIN	1,5 kg	輕度髒污或只穿過一次的棉質和合成纖維衣物。
RINSE	7 kg	所有衣物，除了羊毛和非常纖細的衣物。沖洗和脫水專用的程序。
SPIN/DRAIN	7 kg	所有衣物，除了羊毛和非常纖細的衣物。脫水和排水專用的程序。
ANTI-ALLERGY VAPOUR	7 kg	白色棉質衣物。此程序有助於去除病菌及細菌。
DUVET	3 kg	合成或羽毛及羽絨毛毯、襯墊衣物、羽絨。
SILK	0,5 kg	適合絲織品及混合合成纖維衣物的特殊程序。
WOOL	1 kg	可機洗毛織物、手洗毛織物和纖細衣物。
SPORT	3 kg	運動服。
OUTDOOR	2 kg ¹⁾ 1 kg ²⁾	現代戶外運動服。
DENIM	2 kg	牛仔衣物。

1) 洗衣程序。

2) 洗衣程序及防水階段。

環境關懷

回收有標誌  的材料。請將包裝材料放到適當的容器中予以回收。回收電子和電氣器具廢棄物有利於保護環境及人類健康。請勿將有標誌  的器具與家用廢棄物一同

處理。請將產品送至當地回收廠或聯絡市政府辦公室。

