

PHILCO 

洗衣機

PSW 71200



請仔細閱讀本手冊，它提供了正確及安全使用使用洗衣機指引和得到最好效果的實用提示。



在使用洗衣機前，請小心閱讀這安裝及使用指南，我們建議好好保存本手冊，以備留待日後使用者。

請檢查運送洗衣機時，確保隨附本說明手冊，保修證書，服務中心地址和效能標籤。還要檢查插頭，排水軟管支撐鉤和液體清潔劑或漂白劑托盤（僅限某些型號）。我們建議你保留所有這些組件。

每個產品都由一個獨特的 16 個字符代碼標認，印在貼紙上稱為“序列號”。這可以在打開門內找到。此代碼是產品的唯一代碼，你需要用作註冊產品保證，或聯繫客戶服務中心。

環保



電器是根據廢料和電子用具 (WEEE) 的歐洲條例 2012/96/EC 而印證

WEEE 含有污染物質（可能對環境造成負面影響）和基本成分（可以再重用）。對 WEEE 進行特殊處理非常重要，以便正確地去除和處理所有污染物質，並且復用和回收所有物料。

獨立處理可以在確保 WEEE 不會造成環境問題；必須遵循以下一些基本規則：

- 不應將 WEEE 視為家居垃圾；
- WEEE 應移交給政府或註冊公司管理的相關收集點。在許多國家，會收集家居大型 WEEE。

內容

1. 安全事項
2. 安裝
3. 實用指引
4. 清潔和保養
5. 快速使用指南
6. 控鍵和程式
7. 排解疑難和保證

1. 安全事項

此電器適用於家居用途和類似應用例如：

- 商店、辦公室和其他工作環境內的員工廚房；
- 農莊；
- 在旅館，飯店和其他住宅類型環境的客戶；
- 在家庭式旅館

可在家庭環境或典型家居功能，使用此電器，由專家或經過培訓的用戶用作商業用途，就不包括在內。

如果錯誤使用電器可能會降低電器的使用壽命，並可能令製造商的保養權失效。

任何對電器的損壞或不是家用或家居使用引致其他損壞（就算位於家居或家庭環境）生產商都不能接受。

- 此電器適合 8 歲或以上兒童，及身體、感官和精神有障礙或缺乏經驗知識的人士，得到負責他們安全的人監察，清楚安全使用電器和明白存在風險的指引下使用機器。

兒童切勿把玩電器。兒童在沒有監督下，切勿清潔電器或進行保養。

- 應監管兒童，切勿把玩電器。
- 3 歲以下兒童應遠離此電器，除非一直有成人監督。
- 如果電線損毀，只可由製造商和服務商的合資格電工進行維修。
- 只使用洗衣機提供的水管設備（切勿使用舊水管設備）。
- 水壓應在 0.05 和 0.8MPa 之間
- 確保地墊沒有阻礙機底及空氣流通。
- 把程式控掣 / 旋鈕垂直放置，處於關閉狀態。把控掣設在任何其他不同位置，就是開啓電器（僅適用於具有程式旋鈕型號）。

- 安裝後，洗衣乾衣機應放置於容易接觸插頭。
- 最大乾衣量視乎型號（參考控制面板）。
- 有關產品技術規格，請參閱製造商網站。

電力接駁和安全指引

- 產品銘牌上標明了技術資料（電源電壓和電源輸入）。
- 確保電氣系統接地，符合所有適用法律，並且（電）插座與設備的插頭兼容。否則，尋求合格的專業協助。
- 不要使用電源轉接器或萬能插。
- 在清潔或保養成洗衣機之前，請拔下電器插頭並關閉水龍頭。
- 切勿拉扯電線或洗衣機，來拔除插頭。

- 在開啟洗衣機機門前，確保沒有水留在滾桶內。



警告：

在清洗程式中，水溫十分高。

- 不要讓洗衣機接觸雨水，陽光直射或其他天氣因素。防止凍結。
- 當搬運時，請勿抬起洗衣機的旋鈕或洗衣劑抽屜。當搬運時，不要讓洗衣機門壓向手推車。建議要兩人抬起洗衣機。
- 如洗衣機損壞了或不能運作正常，應關掉洗衣機，關閉水龍頭和不要觸碰洗衣機。立即聯絡客戶服務進行維修和使用原裝零件。不能遵守這些規條，會破壞洗衣機的安全。

2. 安裝

- 鬆脫 2 或 4 枚背面的運輸螺絲 (A) 和移除 2 或 4 個平墊圈，橡膠塞和塑料隔離管 (B) 如圖 1 所示。

- 如果洗衣機是內置的，擰下 3 或 4 個運輸螺絲 (A) 並取下 3 或 4 個平墊圈，橡膠塞和塑料隔離管 (B)。

在拆卸螺釘的過程中偶爾會有間隔管跌入產品內部，可以向前傾斜洗衣機，並從地板或機器底部內部去拆除。

- 用說明書包中的 2 或 4 個塑料蓋，蓋住打開的運輸螺絲孔。



警告：
不要讓孩子接觸包裝物料。

在打開包裝過程中，位於洗衣機頂部的波紋塑料薄片放入電器底部，如圖 2 所示（根據型號，考慮版本 A，B 或 C）。

在某些型號中，此操作不是必需的，因為波紋塑料板已經放置在電器底部。

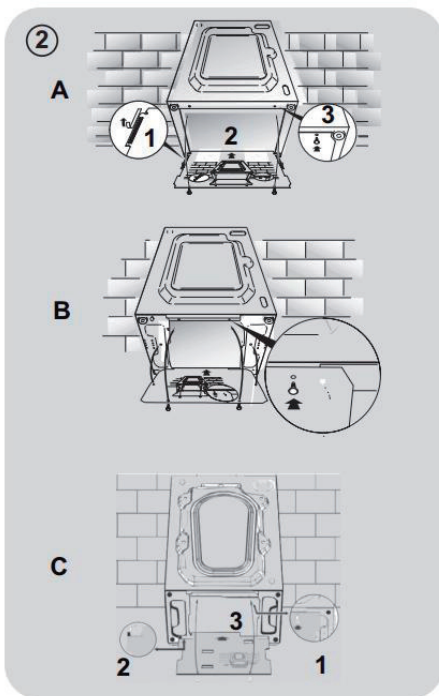
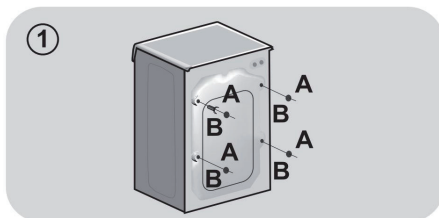

水壓連接

- 只使用洗衣機隨附的軟管，將水管連接到供水龍頭（圖 3）（不要重複使用舊軟管）。

- 某些型號可能包含以下一項或多項功能：

- 熱水和冷水（圖 4）：

水管連接設置冷熱水，以節省更多能源。

將灰色管連接到冷水龍頭*，將紅色管連接到熱水龍頭。洗衣機只能連接到冷水龍頭：在這種情況下，某些程序可能會在幾分鐘後啟動。

- AQUASTOP（圖 5）：

位於供水管上的裝置，如果管子變質，會阻止水流；在這種情況下，窗口“A”中會出現一個紅色標記，必須更換水管。要擰下螺母，請按下單向鎖定裝置“B”。

- AQUAPROTECT - 設保護的供水管（圖 6）：

如果水從主內管“A”洩漏，透明密封護套“B”將含水流讓洗滌程式完成。

在程式結束時，請聯繫客戶服務中心更換供應管。

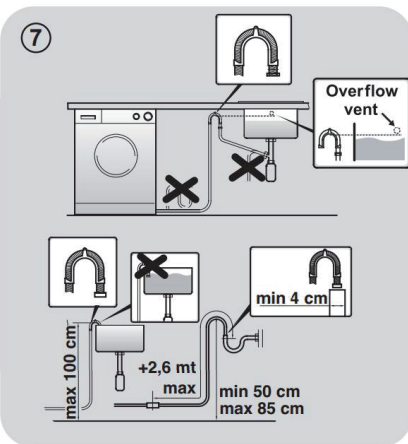
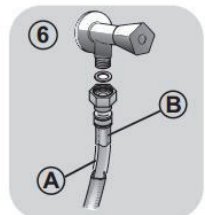
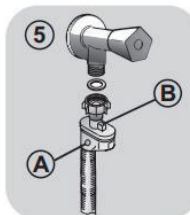
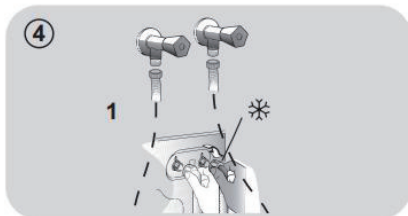

設定

洗衣機應安裝在其最終位置，以使充水軟管不會扭曲或阻塞。應使用彎曲的排水軟管支架，將波紋排水軟管插入位於離地板 50 厘米至 85 厘米高度的合適排水管中。如果在水槽下連接，則必須將排水軟管佈置在水槽溢流口之上，以防止虹管倒吸。必須注意避免扭曲或阻塞排水軟管（圖 7）。

● 使用機腳調校洗衣機水平如圖 8：

- 順時針轉動螺絲帽鬆開螺絲；
- 旋轉機腳升高或降低，直至它平穩安放在地面上；
- 轉動螺絲帽鎖定機腳位置，直到它碰上了洗衣機的底部。

● 插好插頭。

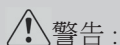
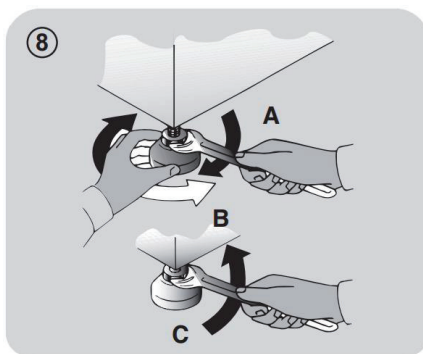

警告：
如果需要更換電線，請聯繫客戶服務中心。

洗衣劑抽屜

去洗衣劑抽屜分為 3 格如圖 9：

- 在層格“1”放置預洗用的洗衣劑；
- 在層格“”放置特別添加劑，纖維柔順劑，漿衣服的上漿香劑等；

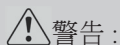

警告：
只放液體產品；洗衣機設定自動在所有洗滌程式中的最後清洗，加入添加劑。

- 在層格“2”放置清洗洗衣劑。



警告：
某些洗滌劑不是放在洗滌劑抽屜，而是直接放置在滾筒中使用的附設分配器。

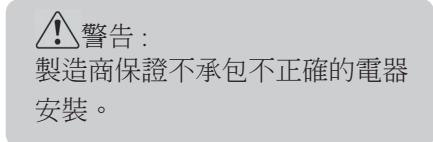

警告：
製造商保證不承包不正確的電器安裝。



3. 實用指引

載入指引

當分類衣物確保：

- 檢查沒有金屬物件混在衣物中，如髮夾、大頭針、硬幣；

- 將枕套扣上，拉上拉鍊，綁上鬆帶和長晨褸帶打結；

- 除下窗簾鈎、夾和滾輪；

- 注意及細讀衣物之洗滌標籤指示；

- 使用特別去洗衣劑清除頑強污漬。

● 當清洗地毯，床單或其他重衣物，我們建議最好不要旋轉乾衣。

● 清洗羊毛衣物，檢查衣物標籤，確保衣物可機洗。

使用者有用建議

一些環保和經濟使用洗衣機指引。

用最大的洗衣量

為免浪費電力、用水和去污劑，我們建議你使用最大的洗衣量。一次滿機洗衣量代替兩次的半機洗衣量，可節省 50% 的能源。

你需要預洗嗎？

只用於嚴重骯髒衣物！

輕微至一般骯髒衣物不須預洗，這可節省 5 至 15% 的洗衣劑，時間和用水。

需要熱水清洗嗎？

洗滌前用去漬劑清除污漬，或把乾污漬浸水，可減低使用熱水程式的需要。

用 60°C 水溫來清洗衣物，可節省 50% 的能源。

在使用乾衣程式前（洗衣乾衣機）：

● 在使用乾衣程式前，選擇高速旋轉來減少衣物中的含水量，來節省能源和時間。

以下是一份快速指南，提供有關各種溫度下清潔劑使用的提示和建議。在任何情況下，請必須閱讀洗滌劑上的說明，以確保正確使用和劑量。

洗滌嚴重骯髒的白色衣物時，我們建議使用 60°C 或以上的棉質程式和含有漂白劑的普通洗衣粉（重垢），這些漂白劑在中 / 高溫下可提供良好的效果。

對於 40°C 和 60°C 之間的洗滌，所用洗滌劑的類型需要適合於衣物類型和骯髒程度。

普通洗衣粉適用於具有十分骯髒的“白色”或不退色衣物，而液體洗滌劑或“顏色保護”洗衣粉，則適用於輕度骯髒的顏色衣物。

如果在低於 40°C 的溫度下洗滌，我們建議使用液體或特別適合低溫洗滌的洗滌劑或洗滌劑。

對於洗滌羊毛或絲綢，只能使用專為這些衣物配製的洗滌劑。

4. 清潔和保養

清潔洗衣機機身，只須濕布抹洗，防止使用磨蝕，含有酒精成分和 / 或天拿水來清洗。保持良好的洗滌效果，我們建議定期清潔洗衣劑抽屜和水泵過濾器。還建議使用專有清潔劑進行每月一次的服務清洗。

清潔抽屜

- 建議清洗抽屜，避免積聚清潔劑和添加劑殘留物。
- 為此，用輕微的力抽出抽屜，用自來水清洗，然後將其重新插入外殼中。
- 確保虹吸蓋正確安放。

清潔過濾網

洗衣機設有特別過濾網隔阻大件殘留物，它們會阻塞排水管，如衣鈕或錢幣。（根據型號，類型 A 或 B）

- 僅適用於某些型號：
拉出波紋的管，移除阻塞器和排水至器皿。
- 確保排空滾筒中所有的水。

在擰下過濾器之前，我們建議下面放一塊吸水布以吸乾地板水份。當你移除時，過濾器會滲出少量水 - 這是正常。

- 逆時針轉動過濾器至盡位。
- 拆卸並清潔過濾器；清潔後以順時針方向轉動。當無法再轉動且手柄至水平位置時，過濾器手柄將被鎖定。在過濾器密封上塗抹少量皂液有助於重裝。
- 按相反順序重複上述步驟，重新組裝所有配件。

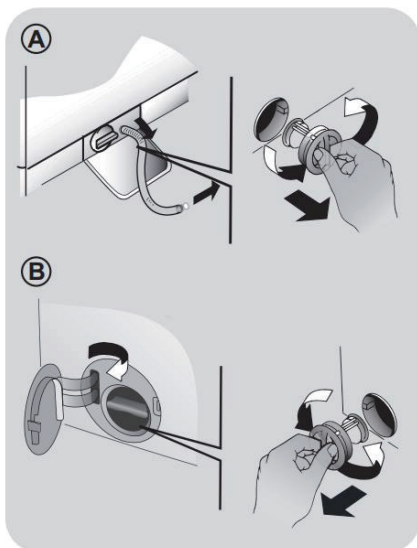

搬移或長時間不使用洗衣機

- 洗衣機長時間在沒有暖氣的房間，應排去水管的所有水。
- 確保關掉和拔掉插頭。
- 將管子從排水系統上拆下並夾在機器後部並降低它，將水完全排入碗中。
- 完成後，用排水系統固定排水管並夾住機器後部。
- 保持機門玻璃和墊圈清潔。

製造商保證僅包括產品的機械或電氣故障。由於處理，安裝或錯誤使用而導致的故障不承保在範圍內，並且可能需要支付任何維修費用才能解決問題。

5. 快速使用指南

該洗衣機根據洗滌的類型和數量自動調節水位。該系統降低了能耗並節省了洗滌時間。

選擇程式

- 打開洗衣機並選擇所需的程序。
- 如有必要，調整洗滌溫度，然後必要時按下所需的“選項”按鈕，調整洗衣溫度。
- 按 START / PAUSE 按鈕開始洗滌。

如果洗衣機運行時停電，特殊記憶儲存器將保存設定，當電源恢復時，機器將從停止的位置恢復程式。

- 在程式結束時，顯示屏上將顯示“結束”短訊，或者在某些型號上，所有洗滌階段指示燈將亮起。

等到 DOOR LOCKED 燈熄滅後再打開門。

- 關掉洗衣機。

對於任何類型的清洗，請參閱程序表並按照指示的操作順序進行操作。

技術數據

水壓力：

最小 0.05 Mpa / 最大 0.8 Mpa

（在 10 秒內 0.05MPa 分配約 1 升的水）

旋轉 r.p.m.：見銘牌。

電源輸入 / 電流保險絲 /

供電電壓：見銘牌。

6. 控鍵和程式

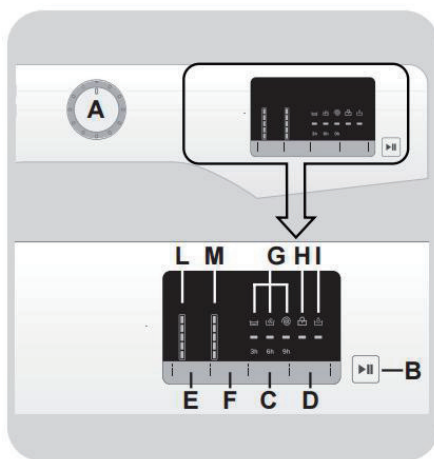

- A 設有停止位置的清洗時間旋鈕
- B 開始 / 暫停按鈕
- C 延遲開始按鈕
- D 額外過水按鈕
- E 溫度選項按鈕
- F 脫水速度按鈕
- G 延遲啟動時間 / 洗衣階段顯示燈
- H 機門鎖顯示燈
- I 額外過水顯示燈
- L 溫度選擇顯示燈
- M 脫水選項按鈕顯示燈

打開機門

特別安全裝置防止機門在程式完結後立即打開。當清洗程式完結後 2 分鐘，機門鎖燈在機門打開前熄掉。在程式完結時，把程式選掣扭至關。

設有停止位置程式選鈕

當程式選鈕把顯示屏亮起，以顯示已選程式設置。

注意：要關閉機器，把程式選鈕轉至“關”的位置。

- 按下“開始 / 暫停”按鈕，開始已選程式。
- 當程式進行時，程式選鈕停在已選程式，直到程式結束。
- 轉動選鈕至關，關掉洗衣機。

在每個程式完結時，或在另一個已選程式之前和開始最後清洗，程式選鈕應回到關位置。

“開始 / 暫停” 按鈕

在選擇“開始 / 暫停”按鈕之前關上門。

- 按開始所選程式（根據所選程式，其中一個清洗階段指示燈將亮起）。

當按下“開始 / 暫停”按鈕，清洗程式在幾秒後開始運作。

程式開始後加入或取出衣物 (暫停)

- 按著“開始 / 暫停”兩秒，選項按鈕閃燈和顯示器會顯示洗衣機暫停
- 等 2 分鐘直至安全裝置解鎖機門。

在打開門之前，請檢查水位在門下，以避免水浸。

- 當你加入或取出衣物後，關閉機門，按下“開始 / 暫停”按鈕（和洗衣機會在停止那刻繼續運作）。

取消程式

- 要取消程式，設置選掣至關位置。

延遲開始按鈕

可用這按鈕設定開始時間可以延遲啟動 3、6 或 9 小時。

依以下程序延遲開始：

- 選擇程式
- 等到溫度和旋轉相關的指示燈亮起。
- 按延遲啟動按鈕（每按一次按鈕，啟動將分別延遲 3,6 或 9 小時，相應的時間指示燈將閃爍）。

- 按**開始 / 暫停**按鈕開始延遲啟動操作（所選延遲開始時間相關的指示燈停止閃爍，並保持開啟狀態）。在延遲時間尾段時，程式將啟動。

- 轉動程式選擇器至關閉，可以取消延遲啟動。

如果洗衣機運行時電源有中斷，則特殊存儲器會存儲所選程式，並且當電源恢復時，它將從關閉狀態繼續。

在按**開始 / 暫停** 按鈕之前，應選擇選項按鈕。

額外過水

- 此選項讓你在清洗程式結束時添加一次沖洗，適用於皮膚纖柔和敏感的人，少量的洗滌劑殘留物會引起刺激或過敏。
- 建議將此功能用於兒童服裝和清洗嚴重骯髒的衣物，這需要使用大量的洗滌劑，或用於洗滌毛巾物品，纖維大部分藏有洗滌劑。

如果該選項與所選程式不兼容，則相關指示燈首先閃爍然後熄滅。

溫度選擇按鈕

- 此按鈕讓你更改洗滌程式的溫度。

• 為了保護織物，不可能將溫度升高到程序允許的最大溫度。

- 如果要進行冷洗，必須關閉所有指示燈。

脫水速度按鈕

• 按此按鈕可以降低最大速度，甚至取消脫水程式。

- 如果標籤未有具體說明，則可以使用程式的最大速度。

為防止損壞布料，不可能將速度提高到超出程式容許的限度。

• 要重啟脫水程式，請按按鈕直到達到要設置的脫水速度。

- 可以在不停止洗衣機的情況下更改脫水速度。

過量加入洗衣劑會導致過多的泡沫。如果洗衣機檢測到存在過多的泡沫，則可能會刪除脫水階段或延長程式的時間並增加耗水量。

洗衣機配有一個特別的電子裝置，可以在衣物不平衡時防止脫水程式。這樣可以降低機器的噪音和振動，從而延長機器的使用壽命。

延遲啟動時間 / 洗衣階段顯示燈

- 每次按下 DELAY START 按鈕時，指示燈會顯示您選擇的延遲時間（3 小時，6 小時或 9 小時）和倒計時直到結束。
- 當程序運行時，指示燈將依次點亮以指示當前階段：



主洗



過水



旋轉

機門鎖顯示燈

- 門完全關閉時指示燈亮起。

按下開始 / 暫停按鈕前，關閉洗衣機機門

- 當洗衣機機門關閉，按下開始 / 暫停按鈕，顯示器會瞬間閃動，然後亮著。

如果門沒有正確關閉，指示燈將繼續閃爍約 7 秒鐘，之後啟動將自動取消。在這種情況下，請以正確關閉機門並按下開始 / 暫停按鈕。

- 特別安全裝置防止機門在程式完結後立即打開。當清洗程式完結後 2 分鐘，機門鎖燈在機門打開前熄掉。在程式完結時，把程式選掣扭至關。

額外過水顯示燈

按下按鈕時指示燈將亮起。
如果該選項與所選程式不兼容，則相關指示燈首先閃爍然後熄滅。

洗衣溫度選擇顯示器

















這顯示了所選程式的洗滌溫度，可使用相關按鈕進行更改（如果容許）。

如果想進行冷洗，所有指示燈必須關閉。

脫水速度顯示燈

這顯示了所選程式的脫水速度，可使用相關按鈕降低或取消。

程式表

 程式	 (最高) * 參看控制面板								 °C (最高)			
	5	6	7	8	9	10	11	12		2		1
	kg	kg	kg	kg	kg	kg	kg	kg				
快速 30 分鐘	1,5	2	2,5	2,5	2,5	2,5	2,5	3	30°	●	●	
每日 59 分鐘	1,5	2	2,5	3	3	3,5	3,5	4	60°	●	●	
 合成纖維	2,5	3	3,5	4	4,5	5	5,5	6	60°	●	●	
 羊毛和手洗	1	1	1	2	2	2	2	2,5	30°	●	●	
 纖柔	2	2	2,5	2,5	2,5	2,5	2,5	3	40°	●	●	
 運動衣物	2,5	2,5	3	3,5	4	4	4,5	5	30°	●	●	
 深色衣物	2,5	3	3,5	4	4,5	5	5,5	6	40°	●	●	
 過水	-	-	-	-	-	-	-	-	-		●	
排水和脫水 	-	-	-	-	-	-	-	-	-			
嬰兒衣物 	3,5	4	4,5	5,5	6	6,5	7	8	60°	●	●	
經濟 20°C	5	6	7	8	9	10	11	12	20°	●	●	
棉質  **	5	6	7	8	9	10	11	12	60°	●	●	
白色 + 預洗 	5	6	7	8	9	10	11	12	60°	●	●	●
白色衣物 	5	6	7	8	9	10	11	12	90°	●	●	
恤衫 	2,5	3	3,5	4	4,5	5	5,5	6	30°	●	●	

請閱讀這些事項：

根據型號，乾衣服的最大承載力（參見控制面板）。

選擇程序後，顯示屏上會顯示建議洗滌溫度，可中使用按鈕減低溫度（如果容許）。

** 標準棉質程式根據（歐盟）No

1015/2010 和 No 1061/2010

棉質程式 60°C的溫度

棉質程式 40°C的溫度

這些程式適用於清洗一般骯髒棉質衣物，而他們是結合能源和用水最有效程式清洗棉質衣物。

這些程式已經開發了符合衣物標籤的清洗溫度和真正水溫比程式聲明溫度可能有些少差距。

程式選項

為了清潔不同類型的衣物和各種骯髒程度，洗衣機有特定的程式符合需要（見程序表）。

快速 30 分鐘

這程式特別適合輕微骯髒的棉質和混合纖維。我們建議只使用清潔劑包裝上建議分量的 20%。

每日 59 分鐘

這特別設計程式保持高質素清洗效能，大量減低清洗時間。程式特設來減少洗衣量（見程式表）。

合成衣物

主洗和過水能製造最好的洗滌效果。這全靠滾桶的適當的滾動及恰當的水位。溫和的旋轉脫水可令織物減少皺摺。

羊毛和手洗

此程式適用於機洗羊毛衣物或手洗衣物。

纖柔衣物

這程式減少了滾筒旋轉，特別適合或清洗纖幼衣物。清洗程式和過水用高水量進行，以確保效果。

運動衣物

這程式特別為混合運動衣物纖維而不能以熱水程式清洗，和為參與運動活動造成的泥塵和污漬。

深色衣物

這程式設計為混合所有深色服裝，以避免褪色和摺痕的形成。我們建議使用體洗滌液。

過水

程式進行三次過水和中等程度旋轉脫水（可以使用正確按鈕減低或括免）。過水適合任何纖維，例如，手洗後使用。

排水和脫水

“旋轉脫水”程式進行最高速旋轉脫水，可以使用旋轉速度選項按鈕刪除或減低旋轉。

嬰兒

此程式可清洗所有嬰兒衣物，清潔和消毒效果理想，溫度將設置為最低 60°C。為了消毒效果更佳，我們建議使用洗衣粉。

經濟 20°C

這種創新竹程式，可以讓你在 20°C 一併洗滌不同布料和顏色，如棉質，合成纖維和混合衣物，並提供了一個極好的清潔效果。這個程式消費大約是傳統的 40°C 棉質清洗的 40%。

棉質

該程序適用於清潔一般骯髒的棉質衣物，並且洗滌棉質衣物的能量和水消耗量而言，它是最有效的程式。

白色衣物 + 預洗

設計用於去除棉質白色衣服中較強的污漬。預洗可確保去除頑固污垢。在間隔“1”中加入相當於主洗滌劑用量的 20%。

白色衣物

強力清洗，最終旋轉的最高速可以有效地去除。

恤衫

洗滌程式以減少摺痕的產生，保持極佳的清洗效果。還可以進一步降低旋轉速度，以確保更容易熨衣。

排解疑難和保證

如果你認為洗衣機運作不正常，請參閱下面快速指南，提供一些有關如何解決最常見問題的實用指示。

錯誤代碼格式

- 設有顯示的型號：錯誤由前面帶字母“E”的數字顯示（例如：E2 = 錯誤 2）。
- 沒有顯示屏的型號：LED 燈的一系列閃爍顯示錯誤。閃爍次數顯示錯誤代碼，然後暫停 5 秒（例如：兩次閃爍 - 暫停 5 秒 - 兩次閃爍 - 重複 = 錯誤 2）。

問題：	可能成因 / 補救措施：
E2（設顯示屏） 2 次閃爍的 LED （沒有顯示屏）	洗衣機無法盛水。 確保供水龍頭打開。 確保供水軟管沒有彎曲，扭結或阻塞。 確保排水管處於適當的高度（參見安裝部分）。 關閉供水龍頭，從洗衣機背面擰下過濾網軟管，確保“防砂”過濾器清潔乾淨。 檢查過濾器是否堵塞或過濾器隔層內是否有異物，阻礙水正常流動。
E3（設顯示屏） 3 次閃爍的 LED （沒有顯示屏）	洗衣機不排水。 檢查過濾器是否堵塞或過濾器隔層內是否有異物，阻礙水正常流動。 確保排水軟管沒有彎曲，扭結或阻塞。 確保家庭排水系統沒有堵塞，水暢通無阻。盡量排乾水至水槽。
E4（設顯示屏） 4 次閃爍的 LED （沒有顯示屏）	泡沫和 / 或水太多了。 確保正確使用洗滌劑量，洗滌劑設計用於洗衣機。
E7（設顯示屏） 閃爍 7 次 LED （沒有顯示屏）	機門有問題。 確保門正確關閉。 確保滾筒內的衣物沒有阻塞門關閉。 如果門被鎖定，請關閉並拔掉洗衣機的電源插頭，等待 2-3 分鐘，然後重新打開門。
任何其他代碼	關閉並拔掉洗衣機的電源插頭，等一分鐘。啓動洗衣機並重新啓動程式。如果再次出現錯誤，請直接聯繫授權客戶服務中心。

其他問題：

問題：	可能成因 / 補救措施：
洗衣機不運作 / 啟動	<p>確保已插好電源插座。 確保電源已開。 確保牆壁插座正常運作，並使用另一個電器如燈具進行測試。 可能未關閉好門：再次打開和關閉門。 檢查是否正確選擇了所需的程式並按下了啟動按鈕。 確保洗衣機不是在暫停或延時模式。</p>
洗衣機附近洩漏水	<p>這可能是由於水龍頭，供水軟管和進水閥之間的密封洩漏造成的；在這種情況下，請更換並正確擰緊軟管連接。 確保正確關閉前部過濾器。</p>
洗衣機不旋轉	<p>洗衣機配有檢測系統，可在旋轉前衣物不平衡時，保護衣物和產品機器免受損壞。 這可能導致： -</p> <ul style="list-style-type: none">• 機器嘗試平衡衣物，增加旋轉時間。• 降低旋轉速度，減少振動和噪音。• 旋轉程式中止以保護機器和衣物，。 <p>如果遇到這種情況，請移除衣物，再次加入衣物並重新啟動旋轉程式。 這可能是因為還沒有完全排乾水：等幾分鐘。如果問題持續，請參閱錯誤 3 部分。 某些型號包含“無旋轉”功能：確保沒有揀選。 檢查選擇了哪些選項及會否對旋轉程式有影響。 過量的洗滌劑會阻礙旋轉程式，確保使用正確洗滌劑量。</p>
在旋轉週期中聽到強烈的振動 / 噪音	<p>洗衣機可能沒有完全平放：如有必要，請按照特定部分的說明調整支腳。 確保移除了運輸螺釘，橡膠塞和間隔管。 確保滾筒內沒有異物（硬幣，鉸鏈，按鈕等）。</p>

標準製造商保證包括由於製造商的行為或失職而導致的產品電氣或機械故障引起的故障。如果發現故障是由產品外部因素引起的，錯誤使用或由於未遵循使用說明而導致的，可能會收取費用。

在使用不含磷質化合物的環保去污劑時，可能有以下的影響：

- 由於有潔白化合物，排出的污水有可能出現雲狀漂浮物；但此不會影響過水的效果。
- 洗滌結束時衣物上的白色粉末（沸石）：這是正常的，粉末不會被衣物吸收而且不會改變顏色。
要去除沸石，請選擇沖洗程式。將來考慮使用少量洗滌劑。
- 在最後過水程序出現的水泡不代表過水不足。
- 豐富的泡沫：這通常是由於洗滌劑中發現的陰離子表面活性劑，難以從洗衣中消除。

在這種情況下，不要重新沖洗：無濟於事的。

我們建議使用專有清潔劑進行保養清洗。

如果問題仍然存在或者有懷疑有故障，請立即聯繫授權客戶服務中心。

建議使用我們的授權客戶服務中心提供的原裝備件。

保證

洗衣機根據產品隨附的證書上規定的條款和條件得到保證。必須儲存證書，以便在需要時顯示給授權客戶服務中心。你還可以在我們的網站上查看保證條款。要獲得幫助，請網上填寫表格或通過我們網站支持頁面上顯示的電話號碼與我們聯繫。

通過在此產品上標記 **CE**，我們確認符合所有相關的歐洲安全，健康和環境要求，適用於本產品的法規。

製造商不負責任何小冊子的印刷錯誤。製造商保留進行產品適當的修改，而不改變重要的特徵。

請記錄下列產品資料

- 型號
- 機身編號
- 經銷商名稱
- 購買日期

本產品不斷改進中，如功能有所更改，恕不另行通知，如有疑問，請與客戶服務中心聯絡，不便之處，敬請原諒。

說明書內容以英文版本為準

ToolBox Customer Service Centre 客戶服務中心：

Customer Service Hotline 客戶服務熱線：(852) 8210 8210
Service E-mail 電郵地址：8210service@gilman-group.com
Please register now at 請即上網登記：www.toolbox.hk
Website 網址：www.gilman-group.com

