



格力窗口冷氣機簡易操作說明



GWV20EG

GWV26EG

GWV35EG

GWV53EG

GWV63EG

GWV70EG



R32

注意: 為了能更好地使用您的窗口冷氣機, 在使用前請仔細閱讀操作說明。
所有操作以英文說明書為準, 如有更改恕不另行通知。

目錄

多謝選購格力牌空調，請在使用本機前仔細閱讀本說明書並妥善保管。

機器構造與安裝

| | |
|----------|----|
| 製冷劑 | 1 |
| 維修專員手冊 | 2 |
| 預防措施 | 8 |
| 功能 | 9 |
| 電力需求 | 10 |
| 安裝 | 11 |
| 安裝時的注意事項 | 14 |

操作程序

| | |
|--------|----|
| 識別零件 | 15 |
| 調整風向 | 15 |
| 遙控操作程序 | 16 |
| 遙控面板 | 20 |
| 操作提示 | 21 |

保養與維護

| | |
|--------------|----|
| 注意事項 | 23 |
| 保養與維護 | 25 |
| 故障排除指南 | 27 |
| 售後服務 | 28 |
| 有關易燃製冷劑的安全操作 | 29 |

請在操作本機前仔細閱讀本操作手冊。



充滿R32易燃氣體的器具。



使用本產品前，請先閱讀操作說明。



安裝本產品前，請先閱讀操作說明。



維修設備本產品前，請先閱讀維修手冊。

本手冊中的數字或數據可能會因實物而異，請以實物為準。

符號說明



危險

表示若不避免有關情況，將有導致死亡或嚴重傷害的危險。



警告

表示若不避免有關情況，將有導致死亡或嚴重傷害的危險。



小心

表示若不避免有關情況，將有可能會導致輕微至中度傷害。

注意

表示重要但與危險無關的信息，用於標示財產損失的風險。



表示被視為需要警告或小心的情況。

免責條款

製造商不承擔因下列原因而造成人身傷害或財產損失時的任何責任。

1. 因產品使用不當或誤用而造成產品損壞；
2. 在未有遵守製造商的使用說明書的指示下，將對本產品與其他設備一起使用；或進行改造、變更或維修。
3. 產品的缺陷被證實為由腐蝕性氣體直接引起的；
4. 產品的缺陷被證實是由於在運輸過程中的操作不當造成的；
5. 在未有遵守使用說明書或相關規定下操作、維修、保養本產品；
6. 有關問題或爭議被證實是由其他廠家生產的零部件的質量、規格或/和性能而引起的；
7. 有關損壞是由於使用環境惡劣或不可抗力所造成。

如需安裝、移動或維修本產品，請先聯繫經銷商或當地服務中心。冷氣機必須由認可承辦商進行安裝、移動或維修。否則，可能會導致嚴重損壞、人身傷害或死亡。

在安裝、維修或拆卸過程中，當製冷劑洩漏或需要排放時，應由認可專業人員進行，或以符合當地法律法規的其他方式處理。

● 製冷劑

- 為了實現本產品的功能，一種特殊的製冷劑會在冷氣機組系統中循環，它是經過特殊潔淨處理的製冷劑R32。
製冷劑是輕度易燃且無味的。此外，它在某些條件下可能導致爆炸。然而，製冷劑的可燃性很低而只能被火點燃。
- 與普通製冷劑相比，R32是一種無污染的製冷劑，對臭氧層無害。對溫室效應的影響也較低。R32 具有非常好的熱力學特性，可實現非常高的能源效率。因此，這些單元需要較少的填充。

警告：

請勿使用製造商推薦以外的其他方法加速除霜過程或進行清潔。如需進行維修，請聯繫您就近的認可服務中心。

安裝工作應由合資格人員進行。

由不合資格人員進行的任何維修都可能是危險的。

器具應存放在沒有持續火源的房間內（例如：明火、運行中的燃氣器具或運行中的電加熱器。）

不要刺穿或燃燒。

本產品所用的製冷劑為輕度易燃的R32，經測試符合IEC 60335-2-40之要求。

本產品沒有最小房間面積要求。

本產品充滿輕度易燃氣體R32，請嚴格按照相關說明進行維修。

請注意，製冷劑可能沒有氣味。

參閱維修專員手冊。



根據EN60335-1

本產品可供8歲或以上的兒童以及身體、感官或心理能力下降或缺乏經驗和知識的人使用，前提是他們已接受有關以安全方式使用本設備的監督或指導並了解危險涉及。

本產品不是兒童玩具。

兒童不得在沒有成人監督的情況下對本產品進行清潔和維護。

● 維修專員手冊

● 對含有易燃製冷劑的裝置應進行以下檢查：

- 充注量與安裝製冷劑部件的空間大小一致；
- 通風結構和通風口運作良好且沒有阻塞；
- 如果使用間接製冷迴路，應檢查二次迴路是否存在製冷劑；
- 產品上的標記是否仍然清晰可見，難以辨認的標記和標誌應予以糾正；
- 製冷管道或部件是否安裝在不太可能暴露於任何可能腐蝕含有製冷劑的部件的物質的位置，除非這些部件是由天然抗腐蝕的材料已採取適當防腐蝕保護的材料製成的。

● 電器元件的維修和保養應包括初步安全檢查和元件檢查程序。如果存在可能危及安全的故障，則在其完全排除之前將電力連接到本產品的電路。如果故障不能立即排除，但需要繼續運行，應採用適當的臨時解決方案。同時應向本產品的擁有者提供報告，以便通知有關各方使用者。

● 初步安全檢查應包括：

- 電容器已放電：此步驟應以安全的方式進行，以避免產生火花的可能性；
- 在對系統進行充電、恢復或清洗時，沒有帶電的電器元件和線外露。
- 接地線已妥善連接。

● 對施工位置的檢查

在開始對含有易燃製冷劑的系統進行工作之前，必須進行安全檢查以確保將火災風險降至最低。在對製冷系統的維修開始前，應先進行IEC60335-2-40:2018 附件 DD.4.3 至 DD.4.7所列明之工序。

● 工作程序

工作應在受控程序下進行，以盡量減少在工作進行時出現易燃氣體或氣泡的風險。

● 一般施工位置

所有維護人員和在當地工作的其他人員都應了解所進行工作的性質，亦應避免在密閉空間內工作。

● 維修專員手冊

● 檢查是否存在製冷劑

在工作之前和工作期間，應使用適當的製冷劑檢測器對所施工位的置進行檢查，以確保技術人員了解潛在的有毒或易燃環境。確保所使用的洩漏檢測設備適用於所有適用的製冷劑，即無火花、充分密封或本質上安全。

● 滅火器的存在

如果要對製冷設備或任何相關部件進行任何高溫作業，應備有適當的滅火設備，應在充電區域附近放置一個乾粉或二氧化碳滅火器。

● 通風區

在拆解系統或進行任何高溫作業之前，確保所身處區域處於開放或充分通風狀態。施工期間應保持一定程度的通風。通風應安全地分散任何被釋出的製冷劑，並最好將其從外部排放到大氣中。

● 檢查製冷設備

更換電器元件時，應符合目的及正確的規範，即始終遵循製造商的維護和服務指南。如有疑問，請諮詢製造商的技術部門尋求幫助。

● 檢查電器設備

-電容器已放電：應以安全的方式進行，以避免產生火花的可能性；

-充電、恢復或淨化系統時，不會暴露帶電的電器元件和接線。

● 無火源

任何人在從事涉及暴露任何管道工程的製冷系統工作時，不得以可能導致火災或爆炸危險的方式使用任何火源。所有可能的火源，包括吸煙，都應遠離安裝、維修、拆除和棄置現場，在此期間製冷劑可能會釋放到周圍空間。在進行工作之前，要對設備周圍的區域進行檢查，以確保沒有易燃物品或起火風險，亦應展示“禁止吸煙”標誌。

● 密封部件的維修

在密封組件的維修過程中，在拆除密封蓋等之前，所有電源都應與正在處理的設備斷開連接。如果在維修期間絕對需要為設備供電，則需在關鍵位置長期檢測是否存在漏電，以警示潛在的危險情況。

應特別注意以下事項，以確保在對電元件進行操作時，不會以影響保護等級的方式改變外殼。這應包括電纜損壞、連接數量過多、端子未按原始規格製造、密封損壞、壓蓋安裝不正確等。

● 維修專員手冊

- 確保設備安裝牢固。
- 確保密封件或密封材料沒有退化到不再用於防止易燃環境進入的程度。更換零件應符合製造商的規格。

注意：使用矽密封劑會抑制某些類型的洩漏檢測設備的有效性。本質安全組件在處理之前不必隔離。

● 修復本質安全組件

不要在電路上施加任何永久電感或電容負載，除非確保不會超過所使用設備的允許電壓和電流。

本質安全組件是唯一可以在易燃環境中使用的類型。測試設備應處於正確的等級。僅使用製造商指定的零件更換組件。其他部件可能會因洩漏而導致大氣中的製冷劑著火。

● 佈線

檢查電纜不會受到磨損、腐蝕、過壓、振動、鋒利邊緣或任何其他不利環境影響。檢查還應考慮老化或來自壓縮機或風扇等源的持續振動的影響。

● 洩漏檢測方法

洩漏檢測液適用於大多數製冷劑，但應避免使用含氯的清潔劑，因為氯可能與製冷劑發生反應並腐蝕銅管。

● 易燃製冷劑的檢測

在任何情況下都不得使用潛在的點火源來尋找或檢測製冷劑洩漏。不得使用鹵化物炬（或任何其他使用明火的探測器）。

以下洩漏檢測方法被認為適用於所有製冷劑系統。

電子洩漏檢測器可用於檢測製冷劑洩漏，但在易燃製冷劑的情況下，靈敏度可能不夠，或者可能需要重新校準。（檢測設備應在無製冷劑的區域進行校準。）確保檢測器不是潛在的點火源並且適用於所使用的製冷劑。洩漏檢測設備應設置為製冷劑 LFL 的百分比，並應根據所使用的製冷劑進行校準，並確認適當的氣體百分比（最大 25%）。

洩漏檢測液也適用於大多數製冷劑，但應避免使用含氯的清潔劑，因為氯可能與製冷劑發生反應並腐蝕銅管。

注意：洩漏檢測液的示例是

- 氣泡法，
- 熒光劑法。

● 維修專員手冊

如果懷疑有洩漏，應移走/熄滅所有明火。

若發現需要鈎焊的製冷劑洩漏，應從系統中回收所有製冷劑，或將遠離洩漏處的部分系統（通過截流閥）隔離。製冷劑回收需根據條款IEC60335-2-40:2018附件DD.9。

● 拆除和疏散

當闖入製冷劑迴路進行維修或出於任何其他目的時，應使用常規程序。然而，對於易燃製冷劑，遵循最佳實踐很重要，因為可燃性是一個考慮因素。應遵守以下程序：

- 去除製冷劑；
- 用惰性氣體清理迴路；
- 疏散；
- 用惰性氣體吹掃；
- 通過切割或鈎焊打開電路。

製冷劑充注應回收到正確的回收鋼瓶中。對於含有易燃製冷劑的器具，系統運行過程可能需要重複幾次。壓縮空氣或氧氣不得用於清理製冷劑系統。

對於含有易燃製冷劑的器具，製冷劑的吹掃應通過用無氧氮氣打破系統真空並繼續填充直至達到工作壓力，然後排放到大氣中，最後抽真空來實現。應重複此抽真空過程直到系統內沒有製冷劑。當使用最後的無氧氮氣充注時，系統應放空至大氣壓以使工作能夠進行。如果要對管道進行鈎焊操作，此操作絕對至關重要。

確保真空泵的出口不靠近任何潛在火源並且通風良好。

● 充注製冷劑程序

除常規充注製冷劑程序外，還應遵循以下要求。

- 充注設備時不會發生不同製冷劑的污染。軟管或管線應盡可能短，以盡量減少其中所含製冷劑的量。
- 鋼瓶應按照說明放置在適當的位置。
- 在向系統充注製冷劑之前，確保製冷系統已接地。
- 充電完成時標記系統（如果尚未標記的話）。
- 應特別注意不要使製冷系統裝得過滿。

在對系統重新充氣之前，應使用適當的清理氣體對其進行壓力測試。系統應在充注完成後但在調試之前進行洩漏測試。離開現場前應進行後續洩漏測試。

● 退役

在執行此程序之前，技術人員必須完全熟悉設備及其所有細節。建議做法是安全回收所有製冷劑。在執行此工序前，應採集油和製冷劑樣品，以防在重新使用所回收的製冷劑之前需要進行分析。此工序必須有電力供應下進行。

● 維修專員手冊

- a) 熟悉設備及其操作。
- b) 對系統進行電力隔離。
- c) 在嘗試該工序之前，請確保：
 - 如果需要，可使用機械搬運設備來搬運製冷劑鋼瓶；
 - 所有個人防護設備均可用且被正確使用；
 - 整個恢復過程始終由合格人員監督；
 - 回收之設備和氣瓶符合相應標準。
- d) 如果可以，盡量抽空製冷劑系統。
- e) 如果無法實現真空，則製作一個歧管，以便可以從系統的各個部分去除製冷劑。
- f) 確保鋼瓶在恢復之前位於秤上。
- g) 啟動回收機並按照製造商的說明進行操作。
- h) 不要過度填充氣瓶。（不超過 80% 體積的液體電荷）。
- i) 不要超過氣缸的最大工作壓力，即使只是暫時。
- j) 當氣瓶已正確加注且過程完成後，確保氣瓶和設備及時從現場移走，並關閉設備上的所有隔離閥。
- k) 除非回收的製冷劑經過清潔和檢查，否則不得注入另一個製冷系統。

● 標籤

設備應貼上標籤，說明其已停用並清空製冷劑。標籤應註明日期並簽名。對於含有易燃製冷劑的器具，確保設備上有標籤說明設備含有易燃製冷劑。

● 恢復

無論是為了維修還是退役，從系統中移除製冷劑時，建議做法是安全地移除所有製冷劑。

將製冷劑轉移到鋼瓶中時，確保只使用合適的製冷劑回收鋼瓶。確保可以使用正確數量的氣缸來保持系統總充氣量。所有要使用的鋼瓶都被指定用於回收的製冷劑，並為該製冷劑貼上標籤（即用於回收製冷劑的特殊鋼瓶）。氣瓶應配備完整的減壓閥和相關的截流閥，並處於良好的工作狀態。空的回收鋼瓶被抽空，如果可能的話，在回收之前進行冷卻。

回收設備應處於良好工作狀態，並附有一套關於手頭設備的說明，並應適用於回收所有適當的製冷劑，包括適用時可燃製冷劑。此外，還應備有一套校準過的秤並處於良好的工作狀態。軟管應配備無洩漏斷開接頭並處於良好狀態。在使用回收機之前，請檢查它是否處於令人滿意的工作狀態，是否得到了適當的維護，並且所有相關的電器部件都已密封，以防止在製冷劑釋放時點燃。如有疑問，請諮詢製造商。

● 維修專員手冊

回收的製冷劑應在正確的回收瓶中返回給製冷劑供應商，並安排相關的廢物轉移單。不要在回收裝置中混合製冷劑，特別是不要在鋼瓶中混合。

如果要清除壓縮機或壓縮機油，請確保已將它們抽空至可接受的水平，以確保易燃製冷劑不會殘留在潤滑劑中。抽空過程應在將壓縮機退回供應商之前進行。只有對壓縮機主體進行電加熱才能加速這一過程。當油從系統中排出時，應安全進行。

● 防範措施

警告

本設備可供 8 歲及以上兒童和身體、感官或精神能力受損或缺乏經驗和知識的人使用，前提是他們已接受有關以安全方式使用本設備的監督或指導並了解涉及的危險。本產品不是兒童玩具。。

兒童不得在沒有監督的情況下對本產品進行清潔和維護。冷氣機應按照當地法例接線規定進行安裝。冷氣機應正確接地，否則可能會導致觸電。

- 請勿將冷氣機連接到多功能插座。否則可能會引起火災。
- 安裝空氣開關。否則，可能會導致故障。
- 請勿將水濺到遙控器上，否則可能會令遙控器損壞。
- 不要在冷氣機上噴水。否則可能會導致觸電或故障。
- 請勿將手指或物體伸入進風口或出風口，否則可能會導致人身傷害或損壞。
- 請勿踩踏冷氣機，或放置重物。否則可能會造成損壞或人身傷害。
- 不要堵塞出風口或進風口，否則可能會導致故障。
- 清潔冷氣機時務必斷開電源，否則可能會導致觸電。
- 不要自行修理冷氣機，否則可能會導致觸電或損壞。如需維修，請與經銷商聯繫。
- 維修必須由合格的專業人員進行。否則，可能會導致受傷或損壞。
- 除非得到監督或指導，否則身體、感官或精神能力下降或缺乏經驗和知識的人（包括兒童）不得使用本產品。
- 兒童應被告知不要將該設備視作玩具。

安裝冷氣機時請安裝短路保護和漏電保護裝置。

根據當地的安全規定，使用合格的電源電路和斷路。

如需安裝、移動或維修本產品，請先聯繫經銷商或當地服務中心。冷氣機必須由認可承辦商進行安裝、移動或維修。否則，可能會導致嚴重損壞、人身傷害或死亡。當製冷劑洩漏或需要排放時，應由經過認證的專業人員或符合當地法律法規的其他方式處理。

工作溫度範圍

| ※工作溫度範圍 | | |
|---------|---------------|---------------|
| | 室內側 DB/WB(°C) | 室外側 DB/WB(°C) |
| 最大冷卻 | 32/23 | 43/- |

僅製冷裝置的工作溫度範圍（室外溫度）為 18°C~ 43°C。

● 功能

介紹

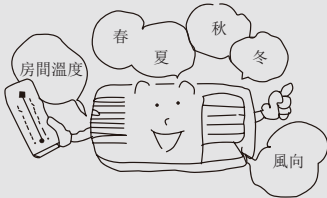

窗口式冷氣機可以調節房間溫度和乾燥房間。方便您的工作、學習和生活。可廣泛應用於住宅、商店、酒店、辦公室、圖書館、實驗室等場所。

夏季降溫

在炎熱的夏天，冷氣機可以通過散發熱量來冷卻室內空氣。

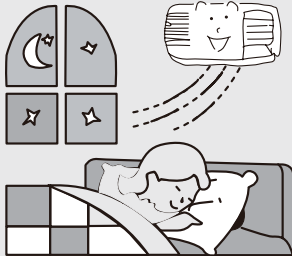

雨季或潮濕季節除濕

在不降低室溫的情況下，冷氣機可以除濕，使房間空氣乾燥舒適。



● 電力需求



額定電壓：220V~ 50Hz

- 電壓過高會損壞電器元件。如果電壓過低，壓縮機會劇烈振動，損壞製冷系統，容易造成壓縮機和電器元件停止工作。

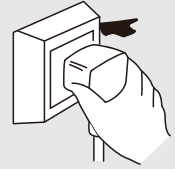

必須接地。

- 必須使用專用插座。此外，插座和接線必須符合接線規定，並且接地方式必須可靠。
- 在固定電路中，必須有足夠功率容量的漏電保護開關和有足夠空間的空氣開關。



地線

為確保可靠接地，請勿將地線連接到以下位置：

水管

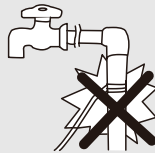

● 安裝

安裝注意事項：

窗口式冷氣機是貴重物品，安裝不當會造成很大的損失！請聯繫專業技術人員安裝本機，請勿自行安裝。否則，我們不對損壞負責。



地點：

- R32窗式單元的最小安裝高度必須在750mm以上。
- 冷凝水必須能輕易地排出。
- 將冷氣機組安裝在遠離電視機或收音機等處，以免干擾視頻或語音。
- 若需將本產品在鹽鹼地、沿海地區或靠近溫泉且受硫磺氣體污染的地方，或其他特殊地區使用，請在使用前與賣家聯繫。
- 避開易燃氣體洩漏的場所。
- 避免其他熱源或陽光直射。
- 避開兒童容易觸摸的地方。
- 請勿在洗衣房、浴缸、淋浴間或游泳池附近使用本設備。
- 對於帶遙控的窗式空調，安裝在有強電磁干擾的地方，請提前與賣家聯繫，以免在使用過程中出現故障。

如何安裝：

- 選擇一個設備周圍沒有任何障礙物並且插頭可以接觸到的位置。
- 準備比基準尺寸稍大的安裝孔。
- 根據下圖選擇安裝空間。

空調與周圍障礙物的距離應滿足以下要求：**300mm**以上（上側）、**500mm**以上（左側）、**500mm**以上（右側）、**1500mm**以上（前側）、**500mm**以上（後側）。

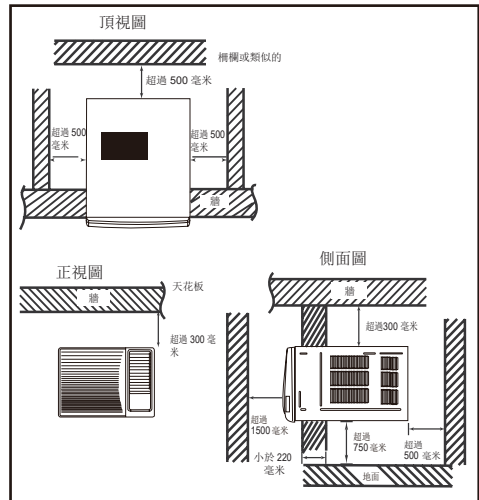

安裝程序：

- 1) 撕掉前面板上的貼紙。
- 2) 將裝置放入安裝孔。
 - 安裝機組時，應向下傾斜，以確保冷凝水可以方便地排出。（傾斜約6-10mm）（如右圖所示。）
 - 安裝場所應足夠堅固，以免噪聲或振動擴大。
- 3) 用海綿或泡沫填充櫥櫃中的縫隙。

安裝協助：

- 使用鐵支撐
安裝孔的強度要足以支撐空調。如果不能，則必須在戶外使用鐵支架。鐵支架應固定在建築物上（如右圖所示。）
- 使用遮陽板
冷氣機應避免任何東西掉入其中，避免陽光直射。
如果上面沒有罩子，應該安裝遮陽板。
安裝遮陽板時，應該避免不要讓它擋住側格柵處的進風口。

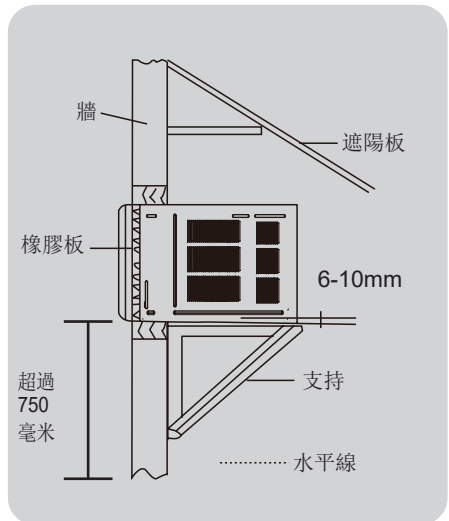

排水：

使用前需要安裝排水盤和排水軟管。產品中不包含排水軟管，您需要在當地購買以滿足您的特定需求。使用以下程序安裝排水盤和排水軟管。

1. 將機箱從機櫃中滑出。
2. 用 2 個螺絲將排水盤安裝到機櫃的角落。
3. 將排水軟管連接到排水盤底部的出口。
4. 將機箱滑入機櫃中的原始位置。

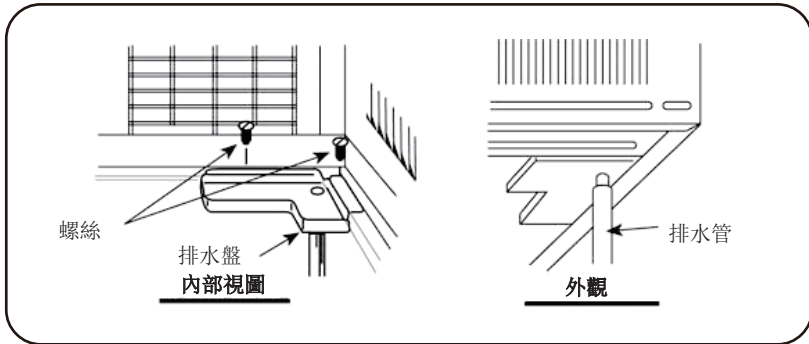

為了獲得最大的製冷效率，冷氣機設計為將冷凝水濺到冷凝器盤管上。如果濺起的聲音讓您感到厭煩，您可以將機箱上的橡膠塞取下來降低噪音，這也會造成一些性能損失。

● 安裝注意事項

移動

在將冷氣機移到其他地方之前，您應該先與賣家聯繫。然後必須在專業技術人員的指導下進行。此外，必須支付此費用。

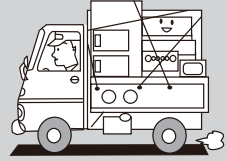

噪音

- 安裝在足夠堅固的位置，以避免噪音和振動的擴大。
- 請勿在本機出線口前放置任何物品，以免增加噪音。
- 確保熱空氣或噪音不會給鄰居帶來不便。
- 操作過程中如有異響請盡快與賣家聯繫。
- 請使用安全支持。



電線

- 必須可靠接地。
- 必須使用專用電路。但不能使用可拆卸插座，因為接觸不良會導致過熱或火災。
- 不要用力拉扯電源線。
- 在固定電路中，必須有漏電保護開關，漏電流小於30mA。
- 冷氣機與電源線的連接方式以及各個元件的相互連接方式應與機組上的接線圖一致。
- 冷氣機應按照當地法例接線規定進行安裝。
- 應在固定接線中連接一個所有極的觸點間距至少為 3mm 的全極隔離開關。
- 電路中應安裝空氣開關（熱磁斷路器），其容量為 10A（7K、9K、12K）/16A（18K、24K）。
- 如果電源線損壞，必須由製造商或您的經銷商或合格人員更換，以免發生危險。
- 所有電器工作必須按照當地接線規定進行。

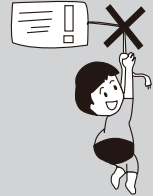

● 零件識別

面板外觀圖，僅供參考，請以實物為準。

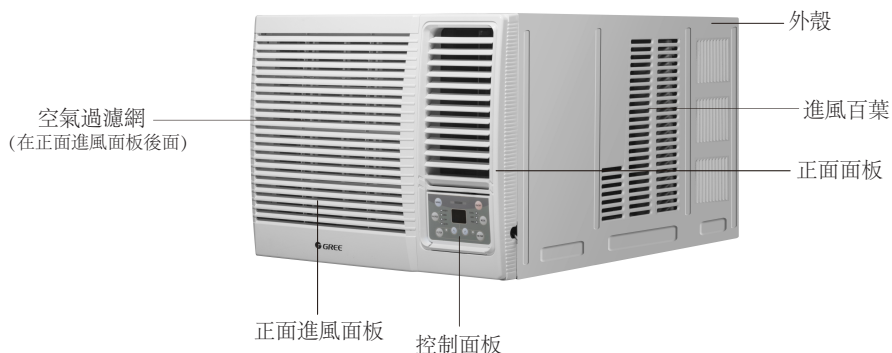

風向調整

垂直氣流方向葉片

(上下氣流方向調整)。

垂直氣流方向葉片通過定位葉片來控制向上、向下或筆直排出空氣。

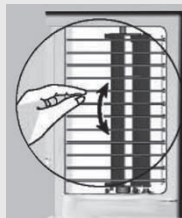

三合一健康過濾網安裝方法

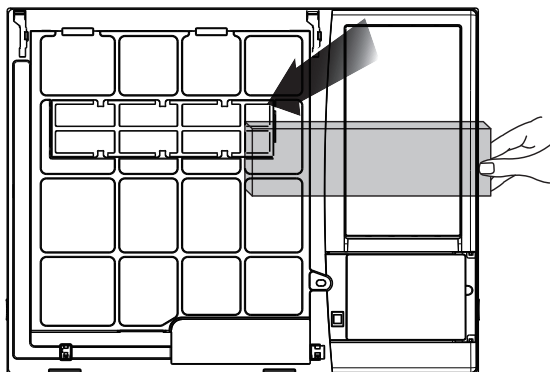

遙控操作程序

備註：

此為通用遙控器，適用於多功能的冷氣機。如某型號並未有此功能，如按此按鈕則維持原有運作狀態。

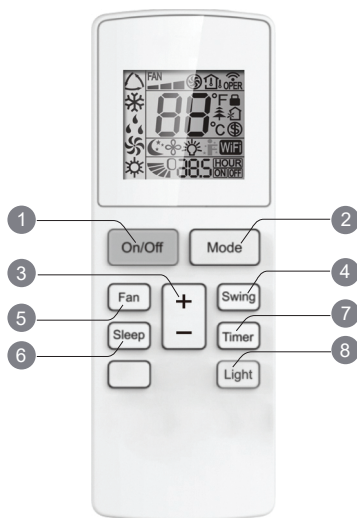

- 1 On/Off 開/關按鍵
- 2 模式按鍵
- 3 + / - 溫度按鍵
- 4 擺風按鍵
- 5 風速按鍵
- 6 睡眠按鍵
- 7 定時按鍵
- 8 燈光按鍵

1 開/關按鍵

按下此按鈕可開啟本機。

再次按下此按鈕可關閉本機。

2 模式按鍵

按此按鍵選擇您需要的模式，相應標識會顯示。



- **自動：** 在此模式下，機組將按照出廠設置自動運行。在這種情況下，無法調整設定溫度。
- **製冷：** 在此模式下，冷氣機以製冷模式運行。冷卻指示燈將亮起。按“風速”鍵可以調節風速

- **抽濕：**此模式下，機組以低風速運行抽顯，在抽濕模式下，無法調節風扇速度。
- **只限風扇：**在此模式下，冷氣機不會製冷或製熱，只會吹風。風扇標識顯示。按“風速”鍵可以調節風速。
- **製熱：**在此模式下，冷氣機以製熱模式運行。按“風速”按鈕可以調節風扇速度。（僅製冷機型號不會收到加熱模式信號。如果用遙控器設置加熱模式，按開/關按鈕不能啟動機組）。

3 + / - 按鍵

- 按壓“+”或“-”一次將使設定溫度升高或降低 1°C。
長按“+”或“-”鍵2秒，遙控器設定溫度會快速變化。
達到所需的設定溫度後鬆開按鈕。
- 在定時器設置狀態下，每按一次“+”或“-”鍵，時間增加或減少0.5小時。
按住“+”或“-”鍵，2秒後，雙8數碼管顯示的時間會快速變化。鬆開按鈕，直到時間達到您設定的時間。

4 搖擺按鍵

按下此按鈕可打開“ON”和“OFF”擺動。

5 風扇按鍵

此按鈕用於按照從自動、、、到  再回到自動的順序設置風扇速度。

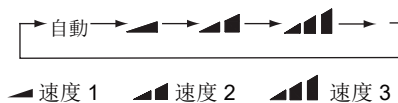

提示：此型號的風扇速度有 3 種速度。

6 睡眠按鍵

按此按鈕進入睡眠操作模式。再按一次取消此功能。此功能在涼爽及製熱（僅限帶加熱功能的型號）模式下可用，為您保持最舒適的溫度。



7 定時器按鍵

在開機狀態下，按此鍵設置定時器關機；在關閉狀態下，按此按鈕可設置定時器開啟。

按此按鈕一次，HOUR ON (OFF) 字符將閃爍顯示。同時，按“+”鍵或“-”鍵調整定時器設置（按住“+”或“-”鍵時間會快速變化）。時間設定範圍為0.5~24小時。再次按此鍵確認定時器設置，HOUR ON (OFF) 字符將停止閃爍。

如果字符在閃爍，但您沒有按定時器鍵，定時器設置狀態將在5秒後退出。如果定時器確認，再按此鍵取消定時器。

8 燈光按鍵

按此鍵可把LED顯示開著（遙控顯示），再按一下可關掉（遙控不顯示）。

組合按鍵功能介紹

溫度顯示切換功能

當冷氣機關閉，同時按“-”和“MODE”按鍵去切換°C攝氏和°F華氏。

燈光開/關

同時按下“+”和“FAN”鍵，去選擇開或關閉燈光。

更換遙控器電池

1. 按下遙控器背面標有“ ”的部分，如圖，然後沿箭頭方向推出電池盒蓋。
2. 更換兩節7#（AAA 1.5V）乾電池，確保“+”極和“-”極位置正確。
3. 重新裝上電池盒蓋。

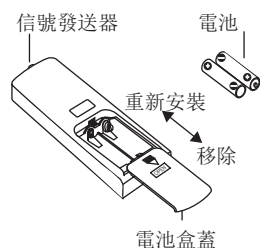

注意

- 信號發射器與接收窗之間的距離不超過8米，並且它們之間不應有障礙物。
- 由於房間內有電子熒光燈、轉換熒光燈或無線電話會干擾信號，使用遙控器時請靠近空調。
- 需要更換時更換相同型號的新電池。
- 長期不使用遙控器時，請取出電池。

遙控面板

提示：

如果無線遙控器丟失，請打開表面面板並手動操作。

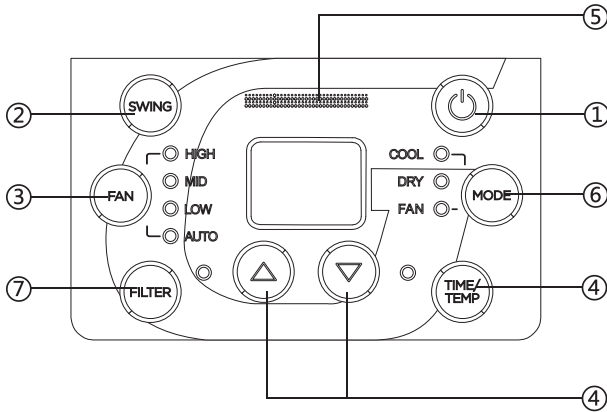

- 1 開/關按鍵**
按下此按鈕時開始操作，再次按下此按鈕時停止操作。
- 2 擺動按鍵**
啟動自動擺動空氣功能。
- 3 風扇速度按鍵**
依次選擇風扇速度低、中、高及自動
- 4 溫度/定時器按鍵**
按下 ▲ 鍵盤可提高設備的設定（工作）溫度。並按 ▼ 鍵降低設備的設定（工作）溫度。溫度設定範圍為 16~30°C。
按 ▲ / ▼ 鍵可以設置定時器。定時器可以在 1 到 10 小時之間以 0.5 小時為增量進行設置，或者在每次按下 ▲ 或 ▼ 按鈕後以 1 小時為增量設置 10 小時或以上。
- 5 訊號接收窗**
- 6 模式按鍵**
選擇運行模式，製冷、抽濕、風扇。
- 7 過濾網按鍵**
提示清洗空氣過濾網以使運作及制冷保持效益。每當運作達250小時，LED 燈會亮起作提示。清洗過濾網後，開機請按“過濾網”按鍵重設，此時提示燈會熄滅。在LED燈亮起前，按下“過濾網”按鍵直到3秒后，將清除累計運行時間。

● 操作提示

| ※ 工作溫度範圍 | | |
|----------|---------------|---------------|
| | 室內側 DB/WB(°C) | 室外側 DB/WB(°C) |
| 最大冷卻 | 32/23 | 43/- |

僅製冷裝置的工作溫度範圍（室外溫度）為 18°C~ 43°C。

溫度和濕度範圍

允許的溫度和濕度範圍如下：

| | |
|------|--|
| 冷卻操作 | 室外溫度： 約 18°C 至 43°C |
| | 室內濕度： 大約 80% 或更少。如果在高濕度條件 下長時間使用本機，水可能會凝結並 從本機表面滴落。 |

如果在高於此處所述的溫度條件下使用設備，自動保護電路可能會運行，從而中斷運行。如果在低於此處所述的溫度條件下使用設備，熱交換器可能會結冰，導致漏水或其他故障。請勿將冷氣機用於室內製冷以外的任何目的。

舒適及經濟的操作

不要讓室溫過冷。這樣既不利於健康，又浪費電。

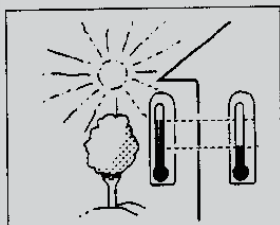

保持百葉窗或窗簾關閉。空調運行時不要讓陽光直接進入室內。

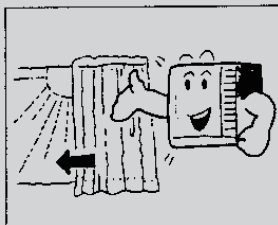

保持室溫。制服。調整垂直和水平氣流方向，以確保室內溫度均勻。空氣不能向進風方向排出。

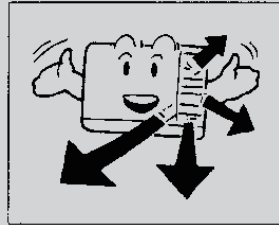

確保門窗關緊。盡量避免打開門窗，以保持房間內有空調。

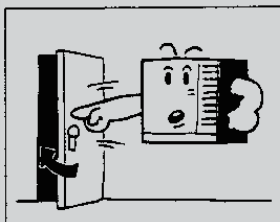

定期清潔空氣過濾網。空氣過濾網堵塞會降低除濕效果。至少每兩周清潔一次空氣過濾網。

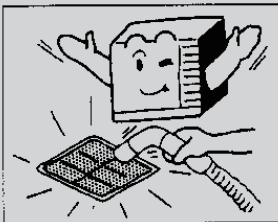

偶爾給房間通風。由於窗戶保持關閉狀態，因此最好不時打開它們並為房間通風。啟動機組時，應關閉窗簾或窗戶，以防止熱/冷洩漏。

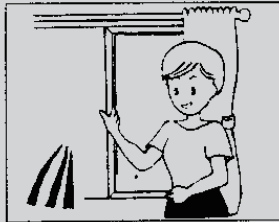

● 注意事項

安全與健康的操作

- 1) 安裝好電器後，插頭必須可以觸及。
- 2) 請勿在洗衣房中使用本產品。
- 3) 如果電源線損壞，必須由製造商或其服務代理商更換，以免造成危險。

- 請勿拉出電源線。
- 電源線損壞可能導致嚴重的電擊

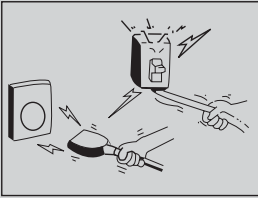

- 請勿將冷氣機用於除為房間降溫以外的其他用途。
- 請勿將冷氣機用於烘乾衣物、保存食物或種植蔬菜等其他用途。

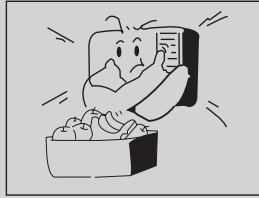

- 不要堵塞進氣口和排氣口。這會導致性能下降和操作不規則。
- 請勿將棍棒或其他物體插入這些通風口，因為接觸電器元件和風扇很危險。



選擇最合適的溫度。注意調節溫度以適應條件。嬰兒、老人或病人居住的房間應保持適當的溫度。

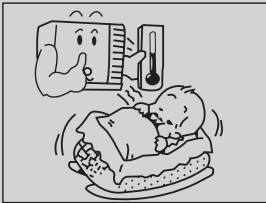

不要在附近使用加熱設備。如果暴露在過熱的環境中，冷氣機的塑料部件會熔化。

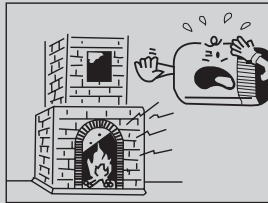

避免將身體長時間直接暴露在連續的單向氣流中。出於健康原因，並不建議這樣做。

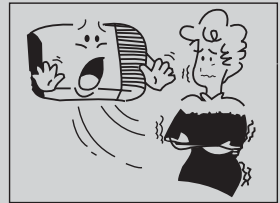

在製冷過程中關閉空調後，請務必等待至少 3 分鐘再打開冷氣機。

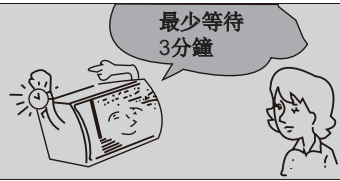

請注意，該裝置充滿了輕度易燃氣體R32。
設備處理不當會導致人員和材料嚴重損壞的風險。有關該製冷劑的詳細信息，請參見“製冷劑”一章。

本產品所用的製冷劑為輕度易燃的R32，經測試符合 IEC 60335-2-40之要求。本產品沒有最小房間面積要求。

保養和維護

保養

請在清潔前先關閉冷氣機及切斷主電源，以確保安全。

清潔

1. 在清潔前先切斷電源。

待冷氣機完全停止運作時才能抽出插頭。

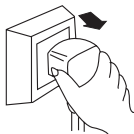

2. 請使用柔軟的布清潔機殼。

如機殼上有很多污垢，可以將布先浸入40°C以下溫水中弄乾後擦拭機殼上污垢處。



在清潔前先用手將布弄乾。

3. 請勿使用汽油，含苯等化學溶液清潔。



4. 請勿直接向冷氣機噴水，冷氣機內部有微電腦及電路板，絕對不能受潮浸濕。



過濾網

面板後的空氣過濾網應當經常清洗或至少每兩星期清洗一次。

如何清洗過濾網：

1. 取開面板，按住過濾網上掛鈞然後推動並取出過濾網。

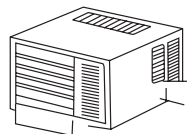

2. 使用吸塵機吸去過濾網上的灰塵。

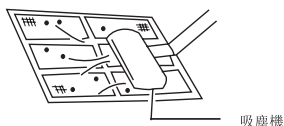

3. 在流水中滴入少量清潔劑清洗過濾網上吸附的灰塵。

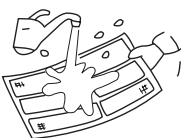

4. 如果過濾網十分髒，可以在水中用少許中性家用清潔劑。



待過濾網完全晾干後，方可重新還原並裝入。

* 檢查地綫

是否損壞或鬆動？



* 檢查冷氣機的進風口及出風口是否堵塞。

空氣受阻將會影響制冷效果。



如何拆卸和重新安裝前面板



警告

在此項工作中，應由授權服務人員進行。

按以下方式卸下前面板

- 1 拆下固定螺絲。

根據型號的不同，前面板的兩邊也可能有螺絲。

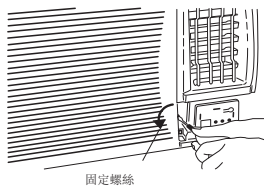

- 2 用手托起前面板將其卸下。

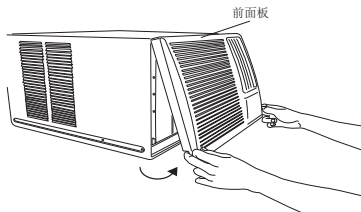

按以下方式重新安裝前面板

- 1 首先，前面板嵌在兩個上鉤中，其次它嵌在兩個下鉤中。動極確實插入到鍍板中。

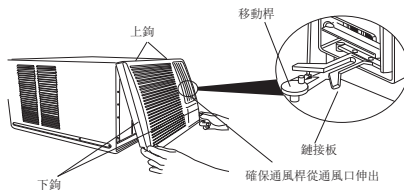

- 2 調整位置，以便可以從前面板顯示屏看到本機顯示屏的燈光。調整好後，擰緊螺絲。
根據型號的不同，前面板的兩邊也可能有螺絲。

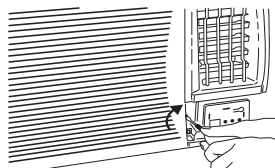

長時間不使用時（1個月以上）

在天氣晴朗的一天，以風扇模式運行設備約半天，以確保內部部件乾燥。長時間不使用本機時，請拔下電源插頭以確保安全。

檢查電源線



警告

如果電源線損壞，必須由製造商、其服務代理或類似的合格人員更換，以避免發生危險。





不時檢查電源線，以確認它沒有被割傷或擦傷。

檢查和維修

根據使用條件的不同，冷氣機的內部部件在使用大約兩到三個季節後會變髒，可能會影響性能。因此，建議定期進行專業維護。諮詢授權服務人員。

● 故障排除指南

請在要求維修之前檢查以下項目，這樣可以節省您的時間和金錢。

| 故障現象 | 故障排除 |
|---|---|
| <p>冷氣機根本不工作。</p>  | <ul style="list-style-type: none"> ● 是否有電源故障？ ● 插頭拔了嗎？ ● 電源保險絲或開關是否斷開？ ● 電壓是太高還是太低？ |
| <p>散熱效率不好。</p>  | <ul style="list-style-type: none"> ● 進風口或出風口是否鎖定？ ● 房間裡還有其他熱源嗎？ ● 空氣過濾網很髒嗎？ ● 室內風扇速度是否設置為低？ ● 設備啟動時可能房間太熱。 |
| <p>有霧的空氣流出。</p>  | <ul style="list-style-type: none"> ● 在 COOL 模式運行時，有時會有霧氣流出機組，這是因為室內潮濕的空氣已迅速冷卻。 ● 機組正常，室內出風口有異味，因為進風可能混有家具和煙味。 |
| <p>冷氣機運轉噪音很大。</p>  | <ul style="list-style-type: none"> ● 對於聽起來像水流的噪音： 這是冷氣機組內部製冷劑流動的聲音。 ● 對於聽起來像淋浴的聲音： 這是冷氣機組內部處理除濕水的聲音。 |
| <p>似乎冷凝水從冷氣機洩漏。</p> | <ul style="list-style-type: none"> ● 當來自冷氣機的氣流冷卻室內溫暖的空氣時，就會發生冷凝。 |
| <p>重新啟動時冷氣機不運行約 3 分鐘。</p> | <ul style="list-style-type: none"> ● 這是為了保護機制。 ● 等待大約 3 分鐘，操作將開始。 |

| 故障代碼 | 解決方案 |
|------|------------|
| H5 | 請聯繫專業人員處理。 |
| E5 | 請聯繫專業人員處理。 |
| E4 | 請聯繫專業人員處理。 |
| H3 | 請聯繫專業人員處理。 |
| H5 | 請聯繫專業人員處理。 |
| PL | 請聯繫專業人員處理。 |
| PH | 請聯繫專業人員處理。 |
| HC | 請聯繫專業人員處理。 |
| Fo | 請聯繫專業人員處理。 |
| F3 | 請聯繫專業人員處理。 |
| F4 | 請聯繫專業人員處理。 |
| F5 | 請聯繫專業人員處理。 |
| F0 | 請聯繫專業人員處理。 |
| E6 | 請聯繫專業人員處理。 |
| F1 | 請聯繫專業人員處理。 |
| F2 | 請聯繫專業人員處理。 |
| U7 | 請聯繫專業人員處理。 |

注意：如果還有其他故障代碼，請聯繫有資質的專業人員進行維修。

立即停止一切操作並拔掉電源，有下列情況請與經銷商聯繫。

- 運行異常開始或停止。
- 電源保險絲或開關經常斷開。
- 不小心將水或其他東西濺入冷氣機。
- 電線很熱或線路覆蓋中斷。
- 其他奇怪的情況。



● 其他

- 交流電與電源線或其他元件之間的獨立連接應以裝置上的接線圖為準。
- 熔斷器的型號和額定值應以絲網印刷在相應的控制器或保護套管上。

● 售後服務

- 如果您的冷氣機有質量問題或其他問題，請聯繫服務中心。

● 易燃製冷劑的安全操作

● 安裝維修工任職資格要求

1. 所有從事製冷系統的從業人員均應持有權威機構頒發的有效證書和本行業認可的製冷系統從業資格。如果需要其他技術人員對設備進行維護和修理，應由具有使用易燃製冷劑資格的人員監督。
2. 只能按照設備廠家建議的方法進行維修。

● 安裝說明

1. 本產品不可在有明火（如火源、工作中的煤氣器具及加熱器）的空間使用。
2. 本設備使用輕度易燃製冷劑 R32，經測試符合 IEC 60335-2-40。
該設備沒有最小房間面積要求。
3. 安裝後必須進行洩漏測試。

● 維修說明

1. 檢查維修面積或機房面積是否符合銘牌要求。
 - 只允許在符合銘牌要求的房間內操作。
2. 檢查維修區是否通風良好。
 - 操作過程中應保持連續通風狀態。
3. 檢查維修區是否有火源或潛在火源。
4. 檢查電器標誌是否完好。
 - 更換模糊或損壞的警告標記。

• 焊接

1. 如果在維修過程中需要切割或焊接製冷系統管道，請按以下步驟操作
 - a. 關閉設備並切斷電源
 - b. 移除製冷劑
 - c. 吸塵
 - d. 用氮氣 (N₂) 清理
 - e. 切割或焊接
 - f. 運回服務點進行焊接
2. 製冷劑應回收到專用儲罐中。
3. 確保真空泵出口附近無明火，通風良好。

• 填充製冷劑

1. 使用R32製冷劑專用的灌裝器具。確保不同種類的製冷劑不會交叉污染。
2. 製冷劑罐在充入製冷劑時應保持直立。
3. 將灌裝的狀態（是否完成灌裝）標籤貼在系統上
4. 不要過量灌裝。
5. 灌裝完成後，請在試運行前進行洩漏檢測，取出後再進行洩漏檢測。

• 運輸和儲存的安全說明

1. 在卸載和打開容器之前，請使用可燃氣體探測器進行檢查。
2. 不可有火源和吸煙。
3. 需合乎當地的規則和法律。

請記錄下列產品資料

型號 Model No.:

機身編號 Serial No.:

經銷商名稱 Dealer:

購買日期 Date of Purchase:

單據編號 Invoice No.:

本產品不斷改進中，如功能有所更改，恕不另行通知
如有疑問，請與客戶服務中心聯絡。不便之處，敬請原諒。

The product specifications may be changed without prior notice.
Please contact customer service for details if necessary.

說明書內容以英文版本為準

If there is any inconsistency or ambiguity
between the English version and the Chinese version,
the English version shall prevail.



保養登記 Warranty Registration

於網上登記新產品保養 Register your product online
www.dchtoolbox.com



客戶服務中心 DCH ToolBox Customer Service Centre
香港九龍灣啟祥道20號大昌行集團大廈4樓
4/F, DCH Building, 20 Kai Cheung Road, Kowloon Bay, Hong Kong

客戶服務熱線 Customer Service Hotline: (852) 8210 8210
電郵地址 E-mail: 8210service@gilman-group.com
網址 Website: www.gilman-group.com