



使用及安裝說明書

分體掛牆式冷氣機

型號:GSA236XA

感謝您選擇我們的產品。

在操作之前，請仔細閱讀本《用戶手冊》，並妥善保存以備將來參考。

如果您丟失了用戶手冊，請聯繫當地代理商或訪問

www.gree.com或發送電子郵件至global@gree.com.cn以獲得電子版本。

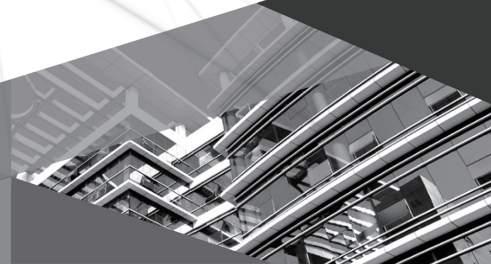

GSA236XA

內容

運作事項

安全警告.....	1
-----------	---

保養

緊急操作	6
清潔和保養.....	6

安裝事項

安裝尺寸圖.....	9
安裝/移動冷氣機安全事項.....	10
安裝工具.....	11

選擇合適的安裝地點	11
電氣安全要求	12

安裝

安裝室內機.....	13
安裝室外機	18
真空泵.....	21
檢查洩漏	21
安裝後檢查項目	22

測試和操作

嘗試運作.....	22
-----------	----

操作指南

部件名稱	23
遙控器上的按鈕	25
顯示屏圖案介紹.....	25
遙控器上的按鈕.....	26
組合按鈕功能介紹.....	32
操作指南.....	34
遙控器更換電池.....	34

故障

故障分析	35
------------	----

附頁

連接管的配置管	39
延伸接管的方法	41

本設備不適用於身體，感官或心理能力較弱或缺乏經驗和知識的人員（包括兒童）使用，除非由負責其安全的人員對他們使用本設備進行監督或指導。

應該督導兒童，以確保他們不要玩耍本產品。

如果需要安裝，移動或維護空調，請首先聯繫經銷商或當地服務中心進行安裝。空調必須由指定單位安裝，移動或維護。否則，可能會導致嚴重損壞或人身傷害甚至死亡。

符號說明



DANGER

指示危險狀況，如果不避免，會導致死亡或嚴重傷害。



WARNING

指示危險狀況，如果不避免，可能會導致死亡或嚴重傷害。



CAUTION

指示危險狀況，如果不避免，可能導致輕度或中度受傷。

NOTICE

表示重要但不至於引發危險的信息，用來表示財產損失的風險。



警告或小心危險，表示有危險。

例外條款

如果由於以下原因造成人身傷害或財產損失，製造商將不承擔任何責任。

1. 因使用不當或誤用而損壞產品;
2. 違反製造商的使用說明書指引擅自進行更改，轉換，維護或與其他設備一起使用本產品;
3. 驗證後，產品的損壞是由腐蝕性氣體引起;
4. 驗證後，產品的損壞是由於產品運送過程中操作不當造成的
5. 操作，維修，保養本裝置時，沒有遵守說明書指引或相關規定;
6. 驗證後，問題或爭議是由其他製造商生產的零件的質量規格或性能引起的;
7. 損壞是由於自然災害，不良使用環境或其他不可抗力的因素造成的。



操作和保養

- 8歲以下的孩童不允許使用本產品，身體、感官、智力有缺陷或者缺乏相關經驗、知識的人員不能在無人照看或無操作說明，不了解危險性的情況下使用本產品。
- 本產品不能供孩子把玩。
- 孩子不能清洗和維修本產品。
- 不要將冷氣機連接到擴充插座。否則可能會引起火災。清潔冷氣機時，請斷開電源。否則可能會導致觸電。若電源線損壞，必須由製造商、服務承辦商或有資格的技術人員更換。
- 請勿用水沖洗冷氣機，以免觸電。
- 不要在室內機上噴水。可能會導致觸電或故障。
- 卸下過濾網後，請勿觸摸散熱片，以免造成傷害。
- 請勿使用火或吹風機烘乾過濾網，以免變形或引起火災。

安全警告



警告

- 維護必須由合格的专业人員執行，否則可能導致人身傷害或財產損失。
- 請勿自行修理冷氣機。否則可能會導致觸電或財產損失。需要維修冷氣機時，請與經銷商聯繫。
- 請勿將手指或物體伸入進氣口或出氣口。否則可能會造成人身傷害或財產損失。
- 不要阻塞空氣出口或空氣入口。可能會引起故障。
- 請勿灑水在遙控器上，否則遙控器可能會損壞。
- 當出現以下現象時，請立即關閉冷氣機並斷開電源，然後聯繫經銷商或專業人士進行維修。
 - 電源線過熱或損壞。
 - 在操作過程中有不正常的聲響。
 - 線路終斷因開關頻繁。
 - 冷氣機散發出燒焦的味道。
 - 室內機組漏水。
- 如果冷氣機在不當情況下運行，則可能導致故障，觸電或火災危險。
- 通過緊急操作開啟或關閉設備時，請用金屬以外的絕緣物體按此空氣開關。
- 請勿踩踏室外機的頂部面板或放置重物。可能會造成損壞或人身傷害。

安全警告



附件

- 安裝必須由合格的专业人員進行。否則，可能會造成人身傷害或損壞。
- 應按照電力安全法規安裝機組。
- 根據當地的電氣安全規定，使用本產品時應配置專用的供電線路。
- 不要安裝斷路器。否則，它可能會導致故障。
- 固定佈線中需安裝一個接觸點，斷開距離至少有3mm的全極斷開開關。
- 請配置適當容量的漏電保護開關，空氣開關應包括磁體扣和加熱扣功能，當產品出現短路和過載時候提供保護。
- 冷氣機應正確接地，接地不正確可能會導致觸電。
- 請勿使用不合格的電源線。
- 確保電源符合冷氣機的要求。供電不穩定或不正確的接線或故障。請使用冷氣機之前安裝適當的電源線。
- 正確連接電源插座的接地線。
- 在進行任何與電力和安全有關的工作之前，請務必切斷電源。

安全警告



警告

- 安裝完成前切勿輸入電源。
- 若電源線損壞，必須由製造商、服務承辦商或有資格的技术人員更換。
- 冷氣機運作時製冷劑迴路的溫度會升高，請保持互連電纜遠離銅管。
- 根據當地的電氣安全規定，使用本產品時應配置專用的供電線路。
- 冷氣機為I類電器，請務必採取可靠接地措施。
- 冷氣機內的黃綠雙色線為接地線，不可移作它用。
- 接地電阻應符合標準要求。
- 必須將冷氣機放置在便於插拔插頭的位置。
- 冷氣機必須由專業人員按佈線規則和本說明書進行安裝。電源線、室內外機連接線長度不夠時，必須按原規格整條更換，嚴禁用戶自行接駁加長。

安全警告



- 對於帶插頭的冷氣機，安裝完成後應該可以輕易插拔插頭。
- 對於不帶插頭的冷氣機，必須在線路中安裝斷路器。
- 如果您需要將冷氣機搬移到其他地方，只有合資格的人可以進行這項工作。否則，可能會造成人身傷害或損壞。
- 請選擇兒童無法觸及遠離動植物的地方。如果不可避免，請添加圍欄。
- 室內機應安裝在靠近牆壁的地方。
- 該產品的安裝和使用說明由製造商提供。

運作時溫度

	室內機 DB/WB(°C)	室外機DB/WB(°C)
最大製冷時	32/23	48/30
最大製暖時	27/-	24/18

告示：

- 淨冷型冷氣機的溫度範圍（室外溫度）是 18°C～48°C；
冷暖型冷氣機的溫度為 -7°C～48°C。

緊急運作

如果遙控器丟失或損壞，請使用輔助按鈕啟動或關閉冷氣機。具體操作如下：如圖所示。打開面板，按輔助按鈕啟動或關閉冷氣機。啟動冷氣機後，它將預設為自動模式。

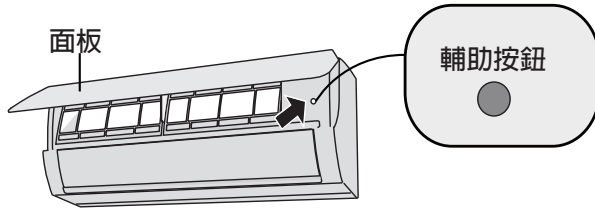

⚠ 警告:

請使用絕緣物體按下輔助按鈕

清洗及保養

⚠ 警告

- 清潔冷氣機時必須停機並把電源插頭拔掉，否則會導致觸電。
- 切勿弄濕冷氣機，否則會導致觸電。
- 請勿使用揮發性液體或腐蝕性清潔劑清潔冷氣機。

清潔室內機表面

主機很髒污時，請使用用柔軟的乾布或溫水浸布清潔。

注意:

- 清潔時請勿卸下面板。

清洗及保養

清潔過濾網

- 1** 打開面板
如圖所示將面板拉出一定角度

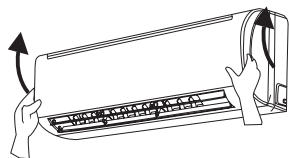

- 2** 卸下過濾網
如圖所示，卸下過濾網

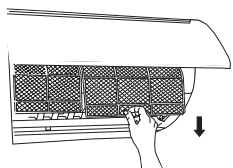

- 3** 清潔過濾網
用吸塵機或清水進行清掃。
當過濾網很髒時，請用45°C以下溫水清洗，然後將其放在陰涼的地方乾燥。

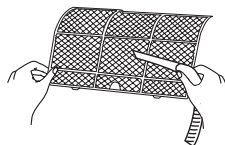

- 4** 安裝過濾網
把過濾網裝回原處後，然後關緊面板蓋。

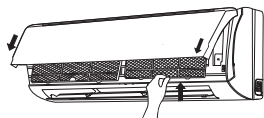

警告

- 過濾網建議約三個月清洗一次，如在多灰塵的環境下使用，應增加清洗過濾網頻率。
- 卸下網後，請勿觸摸散熱片，以免造成傷害。
- 過濾網切勿用火或風筒烘乾，否則會變形或著火。

清洗及保養

使用季節開始前的檢查

1. 檢查進風口和出風口是否均無堵塞。
2. 檢查開關，插頭和插座是否完好。
3. 檢查過濾網是否清潔。
4. 檢查室外機安裝架是否損壞，如有損壞請與電器特約維修中心聯繫。
5. 檢查排水管是否損壞。

使用季節開始前的檢查

1. 切斷冷氣機電源。
2. 清潔過濾網和室內機面板。
3. 檢查室外機安裝架是否損壞，如有損壞請與電器特約維修中心聯繫。

回收注意事項

1. 多數包裝材料為可回收材料。請您通過回收站處置此材料。
2. 如果您想要丟棄此冷氣機，請您聯繫當地經銷商或諮詢服務中心以獲得正確的處置方法。

安裝尺寸圖

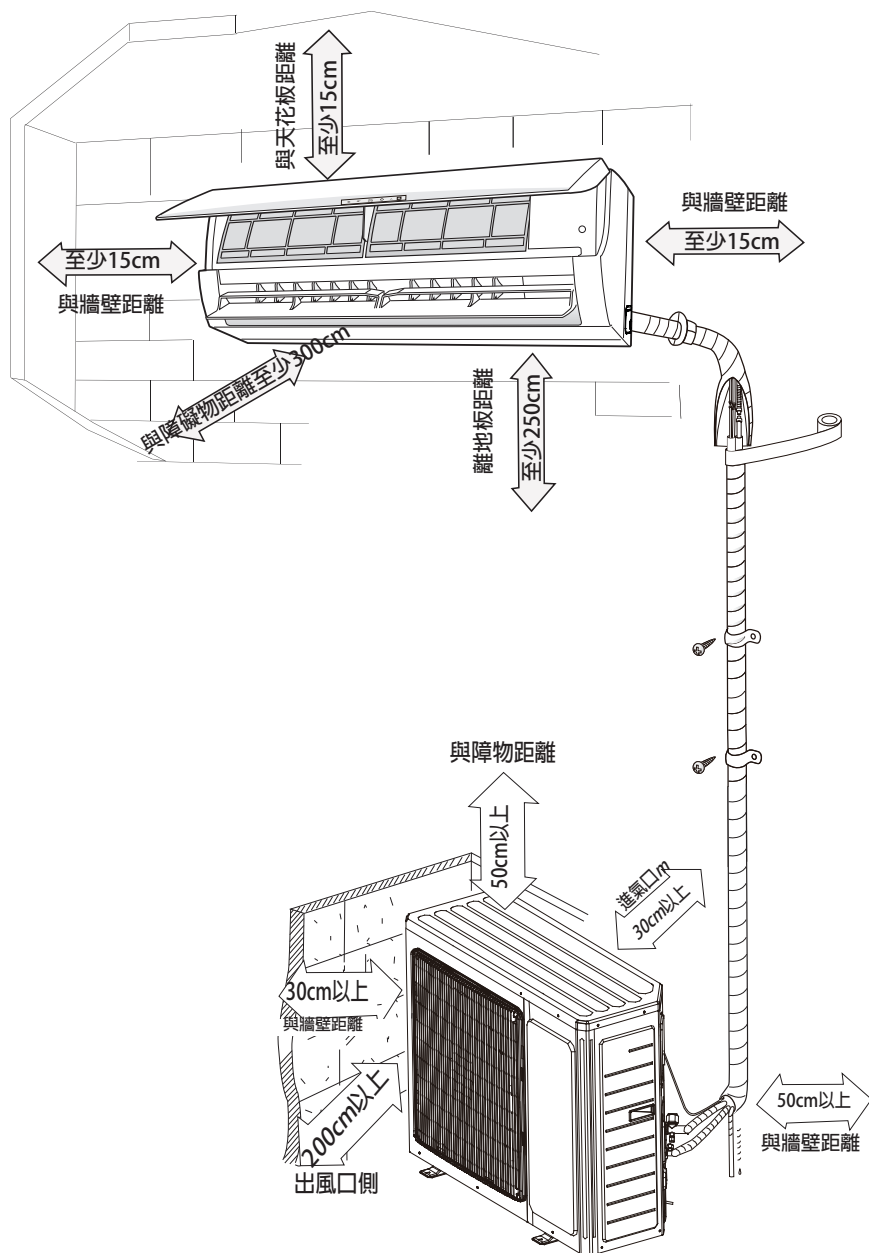

為確保安全，請注意以下注意事項。

警告

- 安裝或移動冷氣機時製冷劑回路中不能混入製冷劑以外的其他物質，管內也不要留有空氣殘留。
若空氣或者其他物質混入會導致系統壓力升高，導致壓縮機爆裂，引起傷害。安裝或移動冷氣機時切勿注入與銘牌不一致或不合格的製冷劑。
- 若注入與銘牌不一致或不合格的製冷劑，可能導致運轉不暢、機械故障等問題，甚至可能發生重大安全事故。
- 移動冷氣機或維修需要回收製冷劑時，首先進行製冷運作，再完全關閉高壓側閥門(液閥)，約30-40秒後，等待低壓側閥門(氣閥)完全關閉，立即停止運轉並切斷電源。回收製冷劑時間最長不得超過1分鐘。
若回收製冷劑時間過長，可能有空氣混入導致系統壓力升高，導致壓縮機爆裂，引起傷害。
- 回收製冷劑時，必須確保完全關閉液閥及氣閥並切斷電源後，才能拆卸連接管。若未切斷電源壓縮機仍在運轉，並在截止閥開啟時就拆卸連接管，會有空氣混入導致系統壓力升高，導致壓縮機爆裂，引起傷害。
- 裝機時，在啟動壓縮機前必須確保連接管已安全連接。
若在連接管連接完成前，並在截止閥開啟時啟動壓縮機，會有空氣混入導致系統壓力升高，導致壓縮機爆裂，引起傷害。
- 禁止安裝在有可能洩漏腐蝕性或可燃性氣體的地方。
若發生氣體洩漏並聚集在機組周圍，可能引起爆炸事故。
- 電線中間不許接駁。當連接電線長度不夠時，請聯繫當地電器特約維修中心重新配備一條長度足夠的專用電線。
若接駁不良，可能引起觸電或火災事故。
- 室內外機組之間的電源線，須使用規定的電源線正確連接，並使接線端子不直接受到外力的影響，用固線夾固定好。
若電源線容量不足或接錯線或端子接觸不良等都可能引起觸電或火災事故。

安裝所需工具

1 液位計	2 螺絲刀	3 電鑽
4 鑽頭	5 擴管器	6 扳手
7 開口扳手	8 管道切割器	9 檢漏儀
10 真空泵	11 壓力錶	12 萬用錶
13 六角扳手	14 捲尺	

Note:

- 請聯繫本地代理商進行安裝。
- 請勿使用不合格的電源線。

選擇合適的安裝地點

基本要求

安裝在下列地方可能會導致冷氣機出現故障，如不可避免請諮詢當地電器特約維修中心：

1. 較強熱源、蒸汽、易燃易爆氣體或揮發性物質散佈於空氣的環境處。
2. 有高频設施（如焊接機、醫療設備）處。
3. 海邊鹽鹼地區。
4. 空氣中含有油份（如機械油）處。
5. 含硫化氣體（如硫化溫泉）處。
6. 特殊操作環境。
7. 不得安裝設備在洗衣間。
8. 不穩定或會移動的基礎結構（如貨車）或腐蝕環境（如化工廠）處。

室內機

1. 進風口和出風口附近不應有障礙物。
2. 選擇冷凝水易於分散且不會影響他人的位置。
3. 選擇一個方便連接室外機並靠近電源插座的位置。
4. 選擇兒童無法觸及的位置。
5. 該位置應能夠承受室內機的重量，並且不會增加噪音和振動。
6. 電器必須安裝在地面上方2.5m。
7. 不要將室內機安裝在電器上方。
8. 請盡量遠離熒光燈。

室外機

1. 排風產生的噪音和氣流不會影響到鄰居或動物、植物的地方。
2. 選擇乾燥的地點，但不可暴露于陽光直射下或強風中。
3. 安裝位置應能承受室外機的重量和振動，並使安裝工作安全進行。
4. 確保室外機安裝符合安裝尺寸圖要求，方便維護、檢修的地方。
5. 請選擇兒童無法觸及遠離動植物的地方。如果不可避免，請添加圍欄。

電線佈置需求

安全要求

1. 請務必遵照電氣安全規定，安裝冷氣機。
2. 根據當地的電氣安全規定，使用本產品時應配置專用的供電線路。
3. 確保電源符合冷氣機的要求。電源不穩定或接線錯誤或故障。在使用冷氣機之前，請安裝正確的電源線。
4. 請務必正確連接電源插座的火線、中線和地線。
5. 在進行任何與電力和安全有關的工作之前，請務必切斷電源。
6. 安裝完成前切勿輸入電源。
7. 如果電源線損壞，則必須由製造商，其服務代理商或具有類似資格的人員更換，以免造成危險
8. 製冷劑迴路溫度高，請保持互連電纜遠離銅管。
9. 電器應按照國家接線規定安裝
10. 為了符合電力安全標準，連接到產品的電源系統的阻抗值必須小於或等於 $|Z_{sys}|$ 的允許最大值。請參照以下圖表：

型號	$ Z_{sys} $ 的允許最大值 / 單位:ohms
GSA236XA	0.068

在將產品連接到公共電源網絡之前，請諮詢您當地的電源供應商，以確保電源網絡滿足上述要求。此處並未列出產品的電源系統的阻抗值。

電線佈置

1. 接地應接在建築物的專用接地裝置上，一定要請專業人員安裝。固定線路中必須備有足夠容量的漏電保護空氣開關。
2. 冷氣機內的黃綠雙色線為接地線，不可用作其它用途。
3. 接地電阻應符合標準要求。
4. 必須將設備放置在便於插拔插頭的位置。
5. 在固定配線中，應連接全極斷開距離至少為3mm的全極斷路開關。
6. 選擇適當容量的空氣開關，可參照下表。空氣開關應包括磁鐵扣和加熱扣功能，它可以保護電路短路和過載。（警告：請不要僅使用保險絲保護電路）

使用機型	容量
36K	32A

安裝室內機

第一步：選擇安裝位置

將安裝位置推薦給客戶，然後與客戶確認。

第二步：安裝壁掛安裝架

- 1.將壁掛架懸掛在牆上；用水平儀將其調整到水平位置，然後指出牆上的螺絲固定孔。
- 2.用衝擊鑽在牆上鑽螺絲固定孔（鑽頭的規格應與塑膠擴大粒件相同），然後將塑膠擴大粒件填充到孔中。
- 3.用自攻螺絲(ST4.2X25TA)將牆壁安裝框架固定在牆上，然後通過拉動框架檢查框架是否牢固。如果塑膠擴大粒件疏鬆，請在附近鑽另一個固定孔。

第三步：打開管道孔

- 1.根據出口管道的方向選擇管道孔的位置。管道孔的位置應比壁掛安裝架低一些，如下圖所示。

QE:

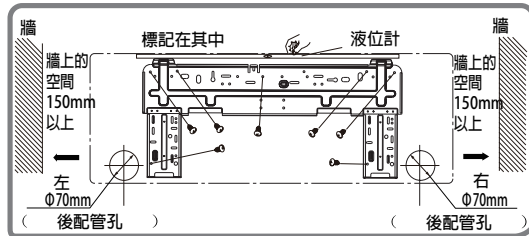

2. 在選定的出口管道位置上開一個直徑為 $\Phi 70$ 的管道孔。為了順暢地排水，請將牆壁上的配管孔以 $5-10^\circ$ 的傾斜度稍微向室外傾斜。

室內機的安裝

注意：

- 開孔時要注意防塵，並採取相應的安全措施。
- 塑料膨脹顆粒是沒有提供，應該在本地購買。

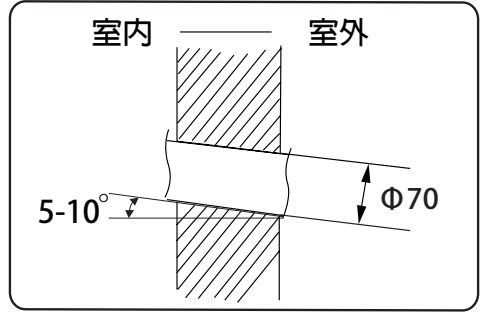

第四步：出水管

1. 可以沿右，右後，左或左後方的方向引出管道。

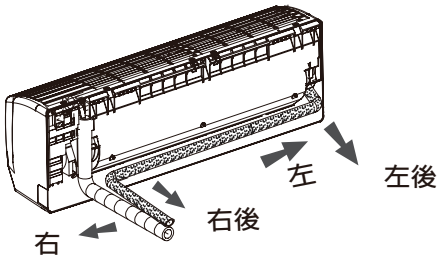

2. 選擇從左側或右側引出管道時，請在底殼上切掉相應的孔。

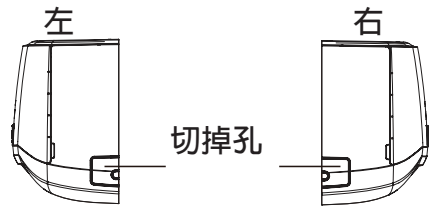

第四步：連接室內機的管道

1. 將管接頭對準相應的喇叭口。

2. 用手預緊鎖緊螺母。

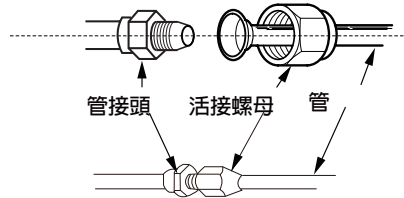

3. 請參考以下表格調節扭矩。將開口扳手放在管接頭上，然後將扭矩扳手放在連接螺母上。用扭矩扳手擰緊鎖緊螺母。

安裝室內機

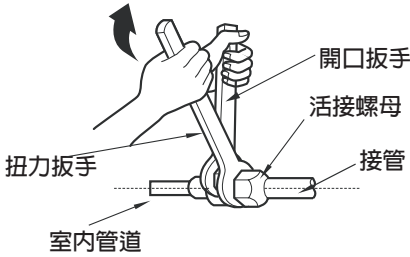

六角螺母直徑	擰緊扭矩 (N.m)
Φ 6	15~20
Φ 9.52	30~40
Φ 12	45~55
Φ 16	60~65
Φ 19	70~75

4. 用絕緣管包裹室內管和連接管的接頭，然後用膠帶包裹。

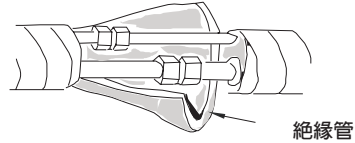

第六步：安裝排水管

1. 將排水管連接到室內機的出水管。

2. 用膠帶捆紮接頭。

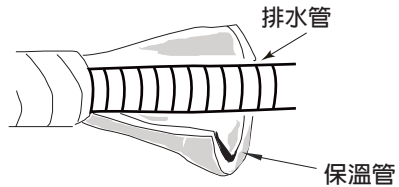
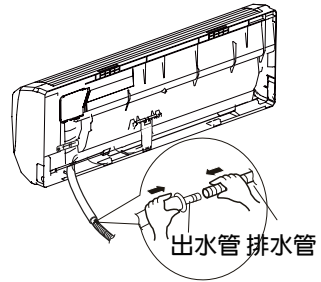
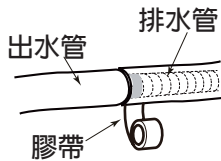

注意：

- 在室內排水管中增加絕緣管，以防止冷凝。
- 未提供塑膠擴大粒件。

第七步：室內機組連接線

1. 打開面板，擰下接線蓋上的螺絲，然後取下接線蓋。

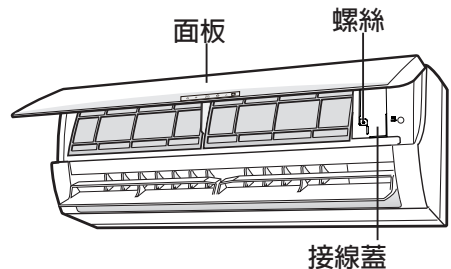

安裝室內機

2. 確保電源連接線經過室內機組背面的電纜交叉孔，然後將其從前面側拉出。
3. 拆下線夾；電源連接線根據顏色連到接線端子；擰緊螺絲，然後固定電源連接線與線夾。

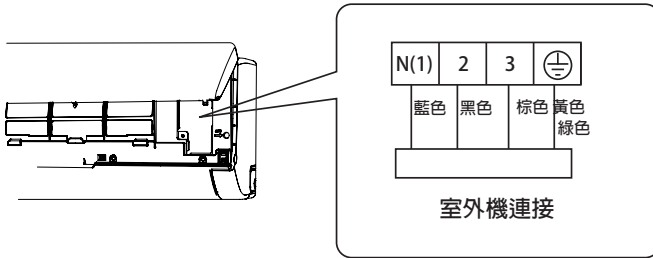
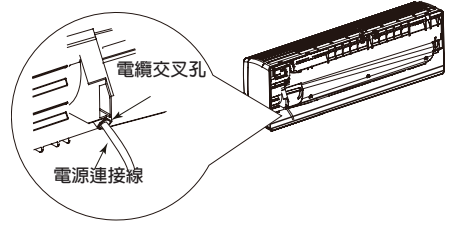

4. 放回接線蓋，然後擰緊螺絲。
5. 關閉面板。

注意：

- 室內機和室外機的所有電線應由專業人員連接。
- 如果電源連接線的長度不足，請與供應商聯繫以更換新的。避免自己延長電線。
- 對於不帶插頭的冷氣機，安裝完成後應可以插拔插頭
- 對於不帶插頭的冷氣機，必須在管路中安裝一個空氣開關。空氣開關應為全極分開，觸點分開距離應大於3mm。

安裝室內機

第八步：捆綁管道

1. 用帶子捆紮連接管，電源線和排水管。

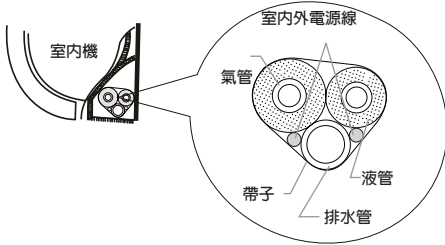

2. 綁緊排水管和電源線時，請保留一定長度以供安裝。綁紮到一定程度後，請分開室內電源線，然後再分開排水管。

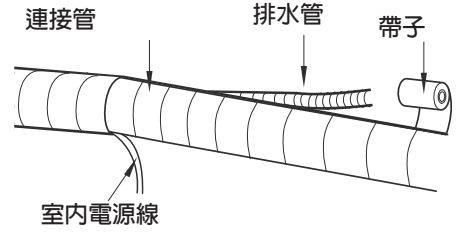

3. 均勻地捆紮它們。

4. 液體管和氣體管的末端應分開綁紮。

注意：

- 電源線和控制線不能交叉或纏繞。
- 排水管應綁在底部。

步驟九：放置室內機

1. 將綁定的管子放入壁管中，然後使其穿過壁孔。
2. 將室內機掛在安裝架上。
3. 用密封膠填充管道和壁孔之間的金隙。
4. 固定壁管。
5. 檢查室內機是否安裝牢固並緊貼牆壁。

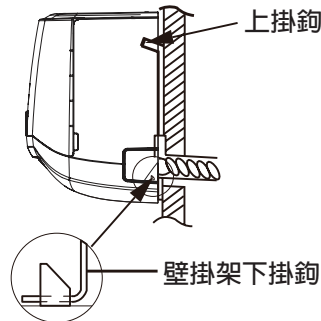
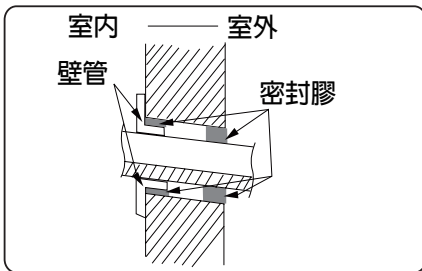

注意：

- 請勿過度彎曲排水管，以防止堵塞。

安裝室外機

步驟 1：固定室外機的支撐（根據實際安裝情況選擇）

1. 根據房屋結構選擇安裝位置。
2. 用延伸螺絲將室外機的支架固定在所選位置。

注意：

- 安裝室外機時採取足夠的保護措施。
- 確保支座至少可以承受單位重量的四倍。
- 室外機應安裝在距離地面至少3cm的地方，以安裝排水管接頭；
- 對於機組有 2300W ~ 5000W 的製冷量，需要 6 支延伸螺絲；
- 對於機組有 6000W ~ 8000W 的製冷量，需要 8 支延伸螺絲；
- 對於機組有 10000W ~ 16000W 的製冷量，需要 10 支延伸螺絲。

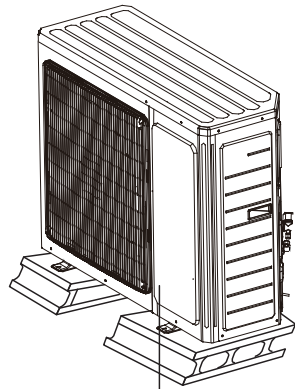

距離地面至少3cm

步驟 2：安裝排水接頭 (僅適用於某些型號)

1. 如下圖所示，將室外排水接頭連接到底盤上的孔中。
2. 將排水管連接到排水孔中。

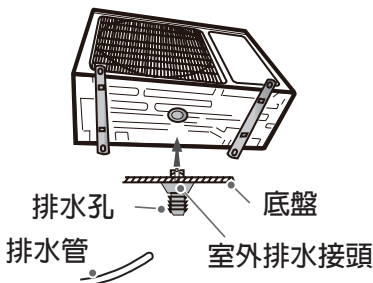

步驟 3：放置室外機

1. 將室外機組放在支撐上。
2. 用螺栓固定室外機的底腳孔。

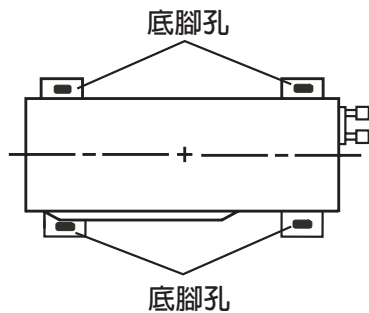

室外機的安裝

第四步：連接室內和室外管道

1. 取下閥門的螺帽，將管接頭對準管道的喇叭口。

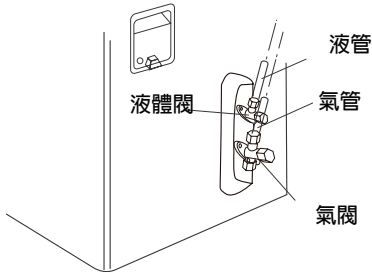

2. 用手預緊活接螺母。

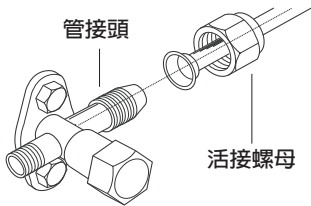

3. 參考下表，用扭矩扳手擰緊鎖緊螺母。

六角螺母直徑	擰緊扭矩 (N.m)
Φ 6	15~20
Φ 9.52	30~40
Φ 12	45~55
Φ 16	60~65
Φ 19	70~75

步驟 5：連接室外電線

1. 拆下線夾或前板；根據顏色將電源連接線和信號控制線（僅用於冷暖型號）連接到接線端子；用螺絲固定它們。

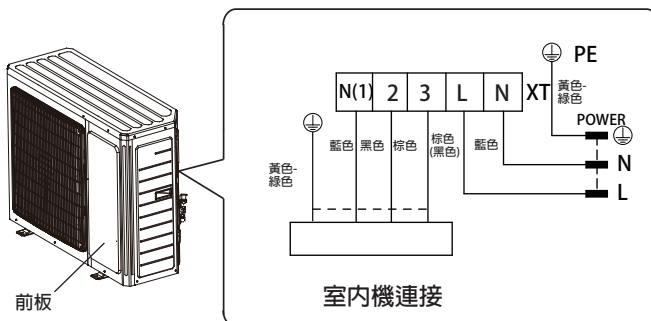

安裝室外機

2. 用線夾固定電源連接線和信號控制線（僅用冷暖型號）。

注意：

切勿調整電源連接線以延長或縮短距離。

擰緊螺絲後，輕輕拉動電源線以檢查其是否牢固。

步驟 6：排齊管道

1. 管道應沿著牆壁放置排好，適當地彎曲並隱藏。最小彎管的半直徑為10厘米。
2. 如果室外機高於牆孔，則必須在管道進入室內之前在管道中設置為U形，以防止雨水進入室內。

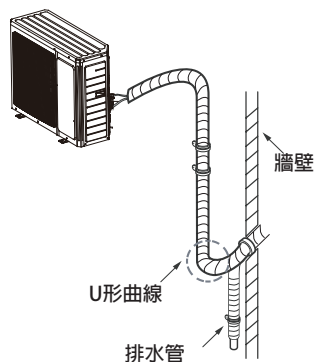

注意：

- 排水管的穿牆高度不應高於室內機的出口管孔。

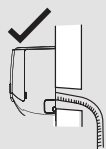

- 排水口不能放在水中以便順暢地排水。

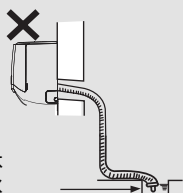

- 將排水管稍微向下傾斜。排水管不能彎曲，凸起和起伏等。

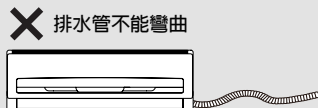
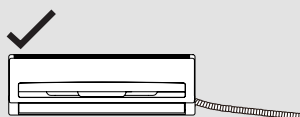

使用真空泵

使用真空泵

1. 拆下液體閥和氣體閥上的閥蓋以及製冷劑充注孔的螺母。
2. 將壓力錶的充氣軟管連接到氣體閥的製冷劑充氣孔，然後將另一個充氣軟管連接到真空泵。
3. 開啟壓力錶和操作並運行10-15分鐘，檢查壓力計的壓力是否保持在-0.1MPa。
4. 關閉真空泵並保持該狀態1-2分鐘，檢查壓力錶是否保持在-0.1MPa。如果壓力降低，可能表示有洩漏。
5. 拆下壓力錶，用內六角扳手扭開液體閥和氣體閥的閥芯。
6. 擰緊閥門和製冷劑充注孔的螺帽。
7. 重新安裝手柄。

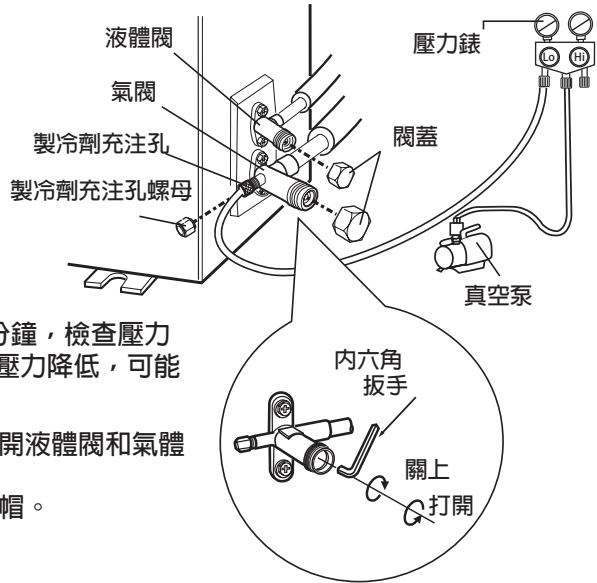

檢查洩漏

1. 使用檢漏儀
用檢漏儀檢查是否有洩漏。
2. 使用肥皂水
如果沒有檢漏儀，請使用肥皂水進行檢漏。在可疑位置塗抹肥皂水，並保持3分鐘以上。如果該位置有氣泡冒出，則表示存在洩漏。

安裝後檢查項目

完成安裝後，請按照以下要求檢查。

要檢查的項目	若安裝不當可能發生的情況
安裝得牢靠嗎？	機組可能跌落，振動或發出噪音。
進行漏氣檢查了嗎？	可能導致製冷量(製暖量)不足。
機組隔熱充分嗎？	可能凝露、滴水。
排水順暢嗎？	可能凝露、滴水。
電源電壓與產品銘牌一致嗎？	機器可能出現故障或零件可能損壞。
線路和管道安裝正確嗎？	機器可能出現故障或零件可能損壞。
機組是否已安全接地？	有漏電的危險。
電線型號符合規定嗎？	機器可能出現故障或零件可能損壞。
室內、室外機組的出風口/ 進風口有障礙物嗎？	可能導致製冷量(製暖量)不足。
安裝過程中引起的灰塵和雜物 是否已清除？	機器可能出現故障或零件可能損壞。
連接管的氣閥和液閥是否完全打開？	可能導致製冷量(製暖量)不足。
管道孔的入口和出口是否被遮蓋？	可能導致製冷量(製暖量)不足 或浪費電力。

嘗試運作

1. 嘗試運作準備

- 客戶已獲許可。
- 為客戶簡述冷氣機的重要注意事項。

2. 嘗試運作方法

- 接通電源，按遙控器“開/關”鍵開始運行。
- 按MODE按鈕選擇自動，製冷，抽濕，風速和製暖，以檢查操作是否正常。
- 如果環境溫度低於16°C，冷氣機則無法開始製冷。

部件名稱

室內機

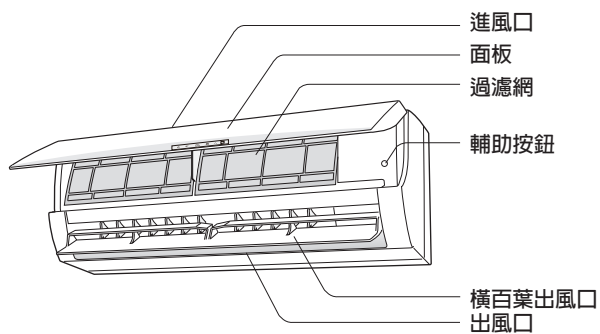

遙控器

以上示意圖可能與實物不盡相同，請以實物為準。

室外機

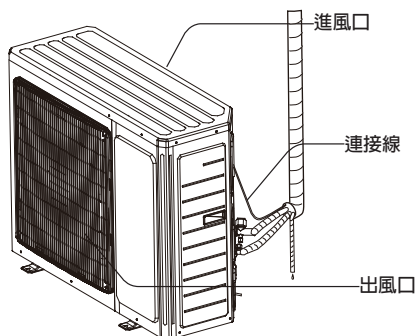

告示：
以上示意圖可能與實物不盡相同，請以實物為準。

螢幕圖示

顯示

對於某些型號：

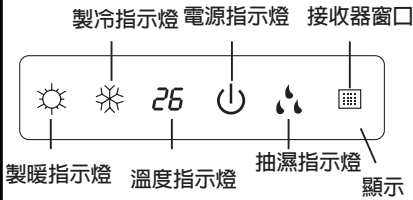

對於某些型號：溫度指示燈

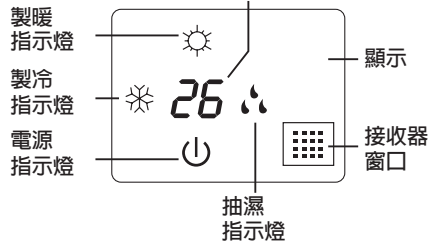

對於某些型號：

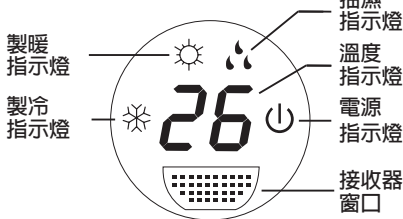

對於某些型號：

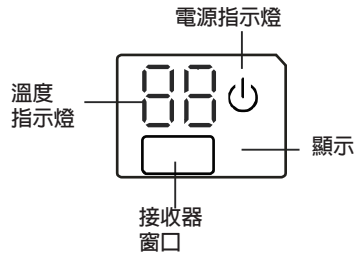

對於某些型號：

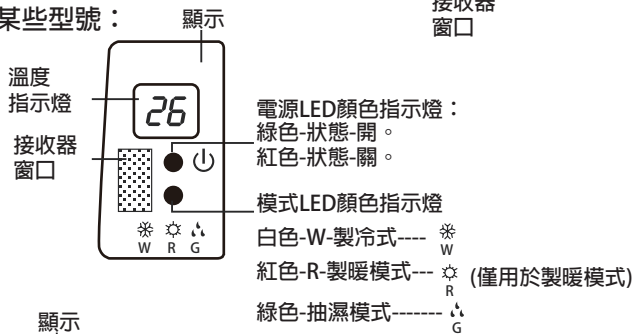

對於某些型號：

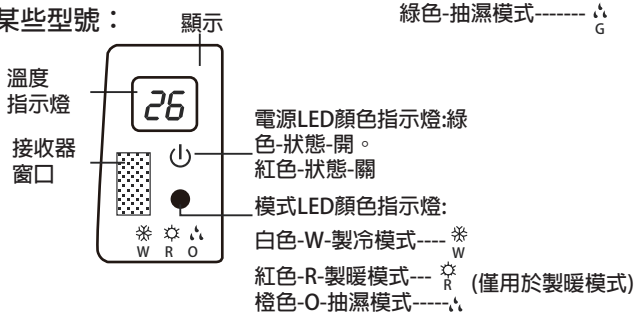

顯示內容或位置可能與上述圖形有所不同，請以實際產品為準。

遙控器上的按鈕



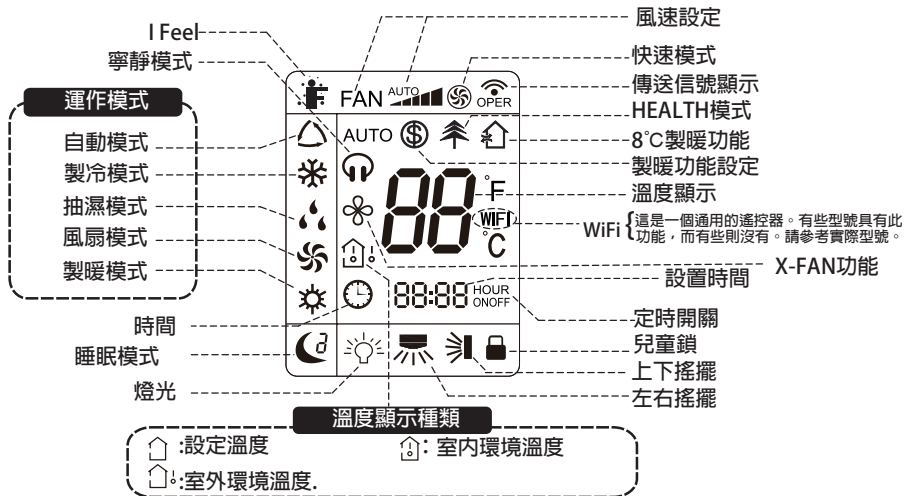

- 1 開/關按鈕
- 2 模式按鈕
- 3 風速按鈕
- 4 快速按鈕
- 5 ▲ / ▼ 鍵
- 6 左右搖擺鍵
- 7 上下搖擺鍵
- 8 睡眠模式按鈕
- 9 I FEEL 按鈕
- 10 定時開關按鈕
- 11 時鐘鍵
- 12 寧靜模式鍵
- 13 WiFi 按鈕 (此機不設此功能)
- 14 燈光按鈕
- 15 上下搖擺鍵
- 16 溫度按鈕

顯示屏圖示介紹



遙控器上的按鈕

注意：

- 這是一個通用的遙控器，可以用於多款冷氣機；對於某些型號沒有的功能，如果按遙控器上的相應按鈕，本機將保持原始運行狀態。
- 接通電源後，冷氣機會發出聲響，“”指示燈會亮著。此時可通過遙控器對冷氣機進行操作。
- 開機狀態下，每按一次遙控器上的按鍵，遙控器顯示屏上的發送信號圖案“”閃爍一次，如冷氣機發出“嘀”的一聲，表示信號已發至冷氣機。

















1 開/關按鈕

按此鍵，可啟動或關閉冷氣機。

2 模式鍵

按此鍵，可選擇所需要的運行模式



- 選擇自動模式後，冷氣機將根據環境溫度自動運行。設定溫度無法調整，也無法顯示。按下“風速”按鈕可以調節風速。按下“ / ”按鈕可以調節送風角度。
- 選擇製冷模式後，冷氣機將在製冷模式下運行。設備上的指示燈“”亮起。（此指示燈不適用於某些型號。）按“”或“”按鈕調節設定溫度。按“風速”按鈕調整風扇速度。按“” / “”按鈕調整風扇吹出角度。
- 選擇抽濕模式後，冷氣機將以低速模式下運行。設備上的指示燈“”亮起。（此指示燈不適用於某些型號。）在抽濕模式下，無法調節風扇速度。按“” / “”按鈕調整風扇吹出角度。
- 選擇送風模式後，冷氣機僅在吹風模式下運行，並不會製冷或製暖。所有指示燈均熄滅。按“FAN”按鈕調整風扇速度。按“” / “”按鈕調整風扇吹出角度。
- 選擇製暖模式後，冷氣機在製暖模式下運行。設備上的指示燈“”亮起。（此指示燈不適用於某些型號。）按“”或“”按鈕以調整設定溫度。按“風速”按鈕調整風扇速度。按“” / “”按鈕調整風扇吹出角度。
(淨冷型冷氣機不會接收製暖模式信號。如果使用遙控器設置製暖模式，按ON / OFF按鈕時無法啟動本機。)

遙控器上的按鈕

注意：

- 為了防止冷風，在啟動製暖模式後，風扇會在延遲1-5分鐘後吹風。（具體時間由室內環境溫度決定）
- 遙控器上的溫度設定範圍為16°C-30°C (61-86° F)。
風扇速度：自動，低速，中低速，中速，中高速，高速。

3 風速按鈕

按此鍵，可順序選擇風速：

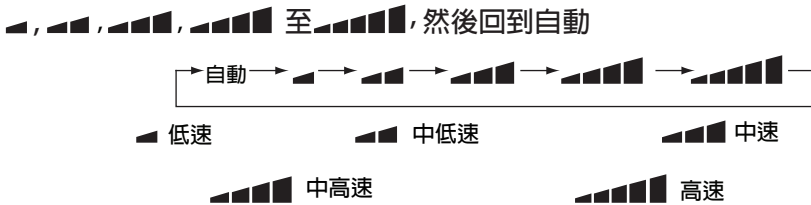

注意

- 抽濕模式下風速將強制設置為為低速。
- X-FAN功能：在製冷或抽濕模式下，按住風扇速度按鈕2秒鐘，將顯示圖標“✿”，即使關閉了設備，室內機風扇將繼續運行一段時間，以弄乾設備內部的殘留水份。接通電源後，X-FAN預設為關閉。X-FAN在自動，吹風或製暖模式下不可用。此功能主要針對室內機的蒸發器上的水份，透過風扇將其吹散，以免發霉。
- 開啟X-FAN功能：按下ON / OFF按鈕關閉設備後，室內風扇將繼續低速運行幾分鐘。在此期間，按住風速按鈕2秒鐘，即可停止X-FAN功能。
- 關閉X-FAN功能：通過按ON / OFF按鈕關閉冷氣機後，將直接關閉整個設備。

4 快速按鈕

在“製冷”或“製暖”模式下，按此按鈕可以切換到快速製冷或快速製暖模式。遙控器上顯示“⚡”。再次按此按鈕可退出快速功能，“⚡”圖標將消失。如果啟動此功能，設備將以高速運行，以快速製冷或製暖，從而達到設定環境溫度。儘早接近預設溫度。

5 ▲/▼按鈕

- 每一次按“▲”鍵或“▼”鍵可升高或降低設定溫度1°C。如按住“▲”或“▼”鍵2秒，遙控器設定溫度快速變化，達到所需溫度後鬆開按鈕，冷氣機溫度指示燈也隨之變化。(自動模式下溫度不可調較)
- 在定時開機或定時關機時，可用“▲”或“▼”鍵調整時間。（詳細設定請見定時鍵）



遙控器上的按鈕

6 鍵

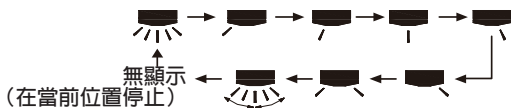
按此按鈕可以啟動左右搖擺送風。風扇送風角度可通過以下方式循環選擇：











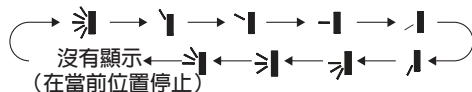



注意：

- 連續按下此按鈕2秒鐘以上，主機將從左至右來回擺動，然後鬆開按鈕，主機將停止擺動，並保持當前位置。
- 在左右搖擺模式下，當狀態從關閉切換為  時，如果2秒內不按一次此按鈕， 狀態將直接切換為關閉狀態；如果按在2秒內再次按下此按鈕，風扇送風角度將取決於上述循環順序。
- 此功能僅適用於某些型號。





7 鍵

按此按鈕可以啟動上下搖擺送風。風扇送風角度可通過以下方式循環選擇：



- 選擇 "" 時，冷氣機自動吹風。橫百葉窗將自動以最大角度上下擺動。
- 選擇 " /  /  /  /  /  / " 時，冷氣機將風扇固定位置。橫百葉窗將停止在固定位置。
- 當選擇 " ,  ,  " 時，冷氣機以固定角度吹風。橫百葉窗將以固定角度送風。
- 按住 "" 2秒以上按鈕可設置所需的上下送風角度。達到所需角度時，鬆開按鈕。

注意：

- " /  / " 可能不可用。當冷氣機收到此信號時，冷氣機將自動吹風。
- 連續按下此按鈕2秒鐘以上，主機將上下擺動，然後鬆開按鈕，主機將停止擺動，並且百葉窗的當前位置將立即保留。
- 在上下搖擺模式下，當狀態從關閉切換為  時，如果2秒再按一次此按鈕， 狀態將直接切換為關閉狀態；如果按在2秒內再次按下此按鈕，風扇送風角度也將取決於上述循環順序。

遙控器上的按鈕

8 睡眠按鈕

- 按下此按鈕，可以選擇睡眠1 (1)，睡眠2 (2)，睡眠3 (3) 並取消睡眠，在這些之間循環，接通電源後預設為取消睡眠。
- 睡眠1是睡眠模式1，在製冷模式下；運行一小時後進入將睡眠狀態，主機設定溫度將升高1°C，兩個小時內，設定溫度將升高2°C，然後設備將在此設定溫度下運行；
- 在製暖模式下；運行一小時後進入將睡眠狀態，設定溫度將降低1°C，兩個小時內，設定溫度將降低2°C，然後設備將在此設定溫度下運行。
- 睡眠2是睡眠模式2，冷氣機將根據預設的一組睡眠溫度曲線運行。
- 睡眠3-通過DIY在睡眠模式下設置睡眠曲線；

(1)在“睡眠3”模式下，長按“快速”按鈕，遙控器進入個人睡眠設置狀態，此時，遙控器的時間顯示為“1hour”，設定溫度為“88”顯示最後設定的睡眠曲線對應的溫度並閃爍（首先輸入將根據原廠的初始曲線設定值顯示）；

(2)調節▲和▼按鈕，可以改變相應的設定溫度，調節後按“快速”按鈕進行確認；

(3)此時，遙控器上的計時器位置將自動增加1小時（即“2小時”或“3小時”或“8小時”），設置溫度的位置“88”將顯示上次設置的相應溫度睡眠曲線和閃爍；

(4)重複上述步驟（2）～（3），直到溫度設置完成8個小時睡眠曲線設置完成，此時遙控器將恢復原始定時器顯示；溫度顯示將恢復到原始設置溫度。

- 睡眠3-可以通過DIY查詢在Sleep模式下的睡眠曲線設置：

用戶可以根據睡眠曲線設置方法檢視預設的睡眠曲線，進入個人睡眠設置狀態，但不改變溫度，直接按“快速”按鈕進行確認。

注意：在上述預設或檢視過程中，如果連續10秒內沒有按鍵或睡眠曲線設置在10秒內沒有按鍵，則睡眠曲線設置狀態將自動退出並恢復顯示原始顯示。

在預設或查詢過程中，按“ON/OFF”按鈕，“Mode”按鈕，“Timer”按鈕或“Sleep”按鈕，睡眠曲線設置或查詢狀態將類似地退出。

9 I FEEL 按鈕

按下此按鈕以啟動I FEEL功能。遙控器上將顯示“”。

設置此功能後，遙控器會檢測環境溫度並發送到控制器，並根據檢測到的溫度自動調節室內溫度。再按一次此按鈕可關閉I FEEL功能，“”將消失。

- 設置此功能後，請將遙控器放在用戶附近。請勿將遙控器放在高溫或低溫物件附近，以免檢測到不正確的環境溫度。開啟I FEEL功能時，應將遙控器放在室內機可以接收遙控器發送的信號的區域內。

10 定時功能鍵

- “TIMER ON” 按鈕可以設置定時開啟時間。

按下此按鈕後，“”圖標消失，遙控器上的“ON”字樣閃爍。

按“▲”或“▼”按鈕調整設置。每按一次“▲”或“▼”按鈕，▲定時開啟設置將增加或減少1分鐘。按住“▲”或“▼”按鈕2秒鐘後，時間會迅速改變，直到達到您要求的時間為止按“TIMER ON”確認。

ON”字樣將停止閃爍。“”圖標恢復顯示。

取消TIMER ON：在TIMER ON為啟動後，按“TIMER ON”按鈕將其取消。

- “TIMER OFF” 按鈕可以設置定時關閉時間。



按下此按鈕後，“”圖標消失，遙控器上的“OFF”字樣閃爍。

按“▲”或使用“▼”按鈕調整設置。每按一次“▲”或“▼”按鈕，▲定時關閉設置將增加或減少1分鐘。按住“▲”或“▼”按鈕2秒鐘稍後，時間會迅速改變，直到達到您要求的時間為止按下“TIMER OFF”字樣，“OFF”將停止閃爍。“”圖標恢復顯示。取消定時器關閉。在啟動TIMER OFF的情況下，按“TIMER OFF”按鈕取消它。

注意：

- 在開啟和關閉狀態下，您可以同時設置TIMER OFF或TIMER ON。
- 在設定TIMER ON或TIMER OFF之前，請先調整時鐘時間。
- 在啟動TIMER ON或TIMER OFF之後，冷氣機將根據設置時間開或關閉。開/關按鈕對設置沒有影響。如果不需要此功能，請使用遙控器將其取消。

11 時鐘按鈕



按此按鈕設置時鐘。遙控器上的“”圖標將閃爍。在5秒鐘內按“▲”或“▼”設置將增加或減少1分鐘。按住“▲”或“▼”按鈕2秒鐘後，時間會迅速改變，直到達到您要求的時間為止按“時鐘”按鈕。“”圖標恢復顯示。

注意：

- 時鐘時間採用24小時制。
- 兩次操作之間的時間不能超過5秒。否則，遠程控制器將退出設置狀態。TIMER ON / TIMER OFF的操作相同。

遙控器上的按鈕

12 靜音按鈕

按下此按鈕，“靜音”狀態處於自動靜音模式（顯示“”和“AUTO”信號）和“靜音”模式（顯示“”信號）和“靜音關閉”（不顯示任何信號）。開機後默認為“靜音關閉”。



注意：

- 靜音功能可以在所有模式下設置；在“靜音”模式下，風速不可設定。
- 選擇靜音功能時：
 - 在製冷模式下：室內風扇以4檔速度運轉。10分鐘後或當室內環境溫度 $\leq 28^{\circ}\text{C}$ 時，根據室內環境溫度與設定溫度的比較，室內風扇將以2檔或靜音模式運行。
 - 在製暖模式下：根據室內環境溫度與設定溫度之間的比較，室內風扇以3級或靜音模式運行。
 - 在抽濕，送風模式下：室內風扇在安靜模式下運行。
 - 在自動模式下：室內風扇根據實際的製冷，製暖或送風模式在自動靜音模式下運行。
- 此功能僅適用於部分型號。





13 WiFi 按鈕 (不適用於此型號)

按“WiFi”按鈕開啟或關閉WiFi功能。開啟WiFi功能時，遙控器上將顯示“WiFi”圖標。在設備關閉狀態下，同時按下“MODE”和“WiFi”按鈕1秒鐘，WiFi模塊將恢復為出廠默認設置。

14 燈光功能鍵

按下此按鈕可關閉遙控器上的室內機上的指示燈。
再次按此按鈕可開啟顯示燈。顯示圖標。

15 /功能

按下此按鈕可在操作狀態下開啟和關閉運行狀況和清除功能。第一次按下此按鈕以啟動清除功能；LCD顯示“”。第二次按下該按鈕以同時啟動HEALTH和清除功能；LCD顯示“”和“”。第三次按此按鈕可同時退出運行狀況和清除功能。第四次按下按鈕以啟動HEALTH功能；液晶顯示器“”。再按一次此按鈕可重複上述操作。

- 此功能僅適用於部分型號。

遙控器上的按鈕

16 溫度鍵

按下此按鈕可以在設備的顯示屏上查看設定溫度，室內環境溫度或室外環境溫度。溫度通過遙控器循環設置，如下所示：

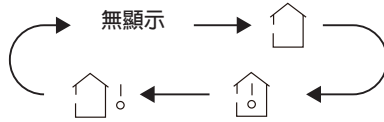

- 當使用遙控器選擇 或無顯示時，室內機上的溫度顯示屏為設定溫度。
- 使用遙控器選擇 時，室內機上的溫度顯示屏為室內環境溫度。
- 使用遙控器選擇 時，室內機上的溫度顯示屏為室外環境溫度。

注意：

- 某些型號可能無法選擇室外環境溫度顯示。那時，室內機將接收到 ！它將顯示室內設定溫度。
- 開機時默認顯示設定溫度。遙控器中沒有任何顯示。
- 僅適用於本機具有溫度顯示屏的型號。
- 選擇顯示室內或室外環境溫度時，室內溫度指示器會顯示相應的溫度，並在三到五秒鐘後自動轉為顯示設定溫度。

組合按鈕功能介紹

節能功能

在製冷模式下，同時按下“TEMP”和“CLOCK”按鈕可啟動或關閉節能功能。當啟動節能功能時，遙控器上將顯示“SE”，冷氣機將根據原廠設置自動調節設定溫度，以達到最佳節能效果。再次同時按下“TEMP”和“CLOCK”按鈕，退出節能功能。

注意：

- 在節能功能下，默認情況下，風扇速度為自動速度，無法調節。
- 在節能功能下，無法調節設定溫度。按下“TURBO”按鈕，遙控器將不會發送信號。
- 睡眠功能和節能功能不能同時運行。如果在製冷模式下設置了節能功能，則按睡眠按鈕將取消節能功能。如果在製冷模式下設置了睡眠功能，則啟動節能功能將取消睡眠功能。

組合按鈕功能介紹

8°C製暖功能

在製暖模式下，同時按下“TEMP”和“CLOCK”按鈕可啟動或關閉8°C製暖功能。啟動該功能時，遙控器上將顯示“”和“8°C”，冷氣機將製暖狀態保持在8°C。再次同時按下“TEMP”和“CLOCK”按鈕，退出8°C製暖功能。

注意:

- 在8°C製暖功能下，風扇速度默認為自動速度，無法調節。
在8°C的製暖功能下，無法調節設定溫度。按下“TURBO”按鈕，遙控器將不會發送信號。
- 睡眠功能和8°C製暖功能不能同時運行。如果在製暖模式下設置了8°C製暖功能，按睡眠按鈕將取消8°C製暖功能。如果在製暖模式下設置了睡眠功能，則啟動8°C製暖功能將取消睡眠功能。
- 在°F溫度顯示下，遙控器將顯示46°F製暖。

兒童鎖功能

同時按下“▲”和“▼”按鈕可以啟動或關閉兒童鎖功能。啟動兒童鎖功能後，遙控器上將顯示“”圖樣。如操作遙控器“”圖樣會閃爍三次，並不會發送信號。

溫度單位切換功能

在關閉狀態下，同時按“▼”和“MODE”按鈕可在°C和°F之間切換溫度顯示。

操作指南

1. 接通電源後，按遙控器上的“ON / OFF”按鈕打開空調。
2. 按“模式”按鈕選擇所需的模式：自動，製冷，除濕，風扇，製暖。
3. 按“▲”或“▼”按鈕設置所需溫度。（溫度不能在自動模式下進行調整）。
4. 按“風扇”按鈕設置所需的風扇速度：自動，低速，低中速，中速，中高速，高速。
5. 按下“↻”按鈕選擇吹風的角度。

遙控器更換電池

1. 如圖所示，按遙控器上標有的背面，然後沿箭頭方向推出電池盒蓋。
2. 換上兩顆（AAA 1.5V）乾電池，並確保“+”極和“-”極的位置正確。
3. 重新裝上電池盒蓋。

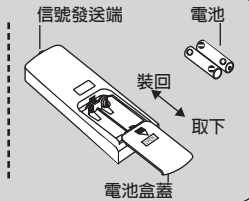

注意

- 使用時把信號發射端對準室內機上的信號接收位置。
- 信號發射端和接收位置之間一般應在8米以內，且中間不應有障礙物。
- 在裝有日光燈、轉換型日光燈或無線電話的房間，信號易受干擾，使用時遙控器盡可能與冷氣機近一些。
- 更換電池時，務必更換兩顆相同型號的新電池。
- 長期不使用遙控器時，請取出裡面的電池。
- 若遙控器顯示變淡或無顯示，請更換電池。

故障分析

一般故障現象分析

請您在聯繫維修前按以下列表進行故障排除，如仍不能解決問題，請及時與經銷商或專業人員聯繫。

現象	故障排除步驟	解決方法
室內機接收不到遙控器信號或遙控器操作不靈敏、無反應。	● 是否受到強烈干擾(如靜電、電源電壓不正常)?	● 請拔下插頭。約3分鐘後插回，再開機。
	● 遙控器是否在接收範圍內?	● 遙控器接收範圍在8米內，請勿超過此範圍。
	● 是否存在障礙物阻擋?	● 移除障礙物。
	● 遙控器是否指向接收位置?	● 選擇適當的角度，然後將遙控器指向室內機的接收位置。
	● 遙控器靈敏度低?	● 檢查遙控器的電池電量，電量太低時，請更換電池。
	● 操作遙控器時無顯示?	● 檢查控制器是否損壞。如果是，請更換。
	● 房間是否設有日光燈?	● 將遙控器靠近冷氣機。 ● 關閉日光燈再試。
冷氣機無風吹出	● 冷氣機的進風口或出風口是否堵塞?	● 清除障礙物。
	● 製暖模式下室內溫度是否已達到設定溫度?	● 達到設定溫度後冷氣機將停止出風。
	● 是否剛開啟製暖模式?	● 為防止吹出冷風，冷氣機將延遲數分鐘開啟，屬正常現象。

故障分析

現象	故障排除步驟	解決方法
冷氣機不運轉	● 是否停電？	● 等候電力供應恢復。
	● 插頭是否鬆脫？	● 重新插好插頭。
	● 電源開關是否跳閘或保險絲燒壞？	● 請專業人員更換電源開關或保險絲。
	● 線路是否故障？	● 請專業人員更換線路。
	● 是否停止運轉後，馬上又啟動？	● 請等候3分鐘，再重新開機。
	● 遙控器功能設置是否正確？	● 重置此功能。
霧氣從室內機的出風口發出	● 室內室溫及濕度過高？	● 因為室內空氣被迅速冷卻。冷氣機運作一段時間後，室內溫度和濕度將降低，霧氣會將消失。
設定溫度無法調整	● 是否在自動模式下運行？	● 自動模式下溫度不可調，如需調整請切換運行模式
	● 所需溫度是否超出冷氣機設定溫度範圍？	● 設定溫度範圍：16°C-30°C，超出此範圍溫度不可調。
製冷/製熱效果不佳	● 是否電壓過低？	● 等待電壓恢復正常。
	● 空氣過濾網是否髒了？	● 清潔空氣過濾網。
	● 設定溫度是否適當？	● 調整到適當溫度。
	● 門窗是否關閉？	● 關閉門或窗戶。

故障分析

現象	故障排除步驟	解決方法
有異味	● 房間內是否存在異味源，如家具、香煙等氣味。	● 清除異味源。
		● 清洗過濾網。
運作中及發出異常聲響	● 是否受雷電或無線電等干擾？	● 切斷電源，再接通電源，重新開機。
室外機有氣體冒出	● 製暖模式剛開啟？	● 在製暖模式下除霜期間，它可能會產生氣體，這是正常現象。
聽到流水聲	● 是否剛開啟或關閉冷氣機？	● 冷氣機中製冷劑流動引起的聲音，屬於正常現象。
聽到“啪啪”聲	● 是否剛開啟或關閉冷氣機？	● 溫度變化而使面板等部位產生熱脹冷縮，引起摩擦的聲音。

故障分析

錯誤代碼

- 當冷氣機狀態異常時，室內機上的溫度指示燈將閃爍以顯示相應的錯誤代碼。請參考以下列表識別錯誤代碼。

錯誤代碼	故障排除
E1	重新啟動設備後可以排除它。如果沒有，請聯繫合格的專業人員進行維修
E5	重新啟動設備後可以排除它。如果沒有，請聯繫合格的專業人員進行維修
E6	重新啟動設備後可以排除它。如果沒有，請聯繫合格的專業人員進行維修
E8	重新啟動設備後可以排除它。如果沒有，請聯繫合格的專業人員進行維修
U8	重新啟動設備後可以排除它。如果沒有，請聯繫合格的專業人員進行維修
H3	重新啟動設備後可以排除它。如果沒有，請聯繫合格的專業人員進行維修
H6	重新啟動設備後可以排除它。如果沒有，請聯繫合格的專業人員進行維修
C5	請聯繫合格的專業人員進行維修
F1	請聯繫合格的專業人員進行維修
F2	請聯繫合格的專業人員進行維修
F0	請聯繫合格的專業人員進行維修

注意：如果還有其他錯誤代碼，請聯繫合資格的專業人員進行維修。



警告

- 出現以下現象時，請立即關閉冷氣機並切斷電源，盡快與經銷商聯繫。
 - 電源連接線異常發熱或有損壞時。
 - 運行中有異常聲音。
 - 空氣開關經常跳閘。
 - 發出焦臭味。
 - 室內機漏水
- 切勿擅自修理、改造冷氣機。
- 在異常情況下繼續運行會導致冷氣機故障、觸電或火災。

連接管的配置

1. 連接管標準長度
 - 5m, 7.5m, 8m.
2. 連接管長度最少為3m。
3. 最長連接管長度請參照下表

連接管最長長度單位: 米

製冷量	連接管最長長度	製冷量	連接管最長長度
5000Btu/h (1465W)	15	24000Btu/h (7032W)	25
7000Btu/h (2051W)	15	28000Btu/h (8204W)	30
9000Btu/h (2637W)	15	36000Btu/h (10548W)	30
12000Btu/h (3516W)	20	42000Btu/h (12306W)	30
18000Btu/h (5274W)	25	48000Btu/h (14064W)	30

4. 延長連接管後需要額外的製冷劑油和製冷劑份量
 - 在以標準長度為基準將連接管的長度延長10m後，每增加5m的連接管應添加5ml的製冷劑油。
 - 附加製冷劑充注量的計算方法（以液管為基礎）：
額外的製冷劑充注量=延長的液管長度×額外製冷劑充注量(每米)
 - 根據標準管的長度，按表所示要求添加製冷劑。
每米所附加製冷劑充注量會根據液管的直徑而不同。請參閱以下表格。

連接管的配置

R22，R407C，R410A和R134a的額外製冷劑充注量

連接管直徑		室外機油門	
液管 (mm)	氣管 (mm)	淨冷型(克/米)	冷暖型(克/米)
Φ6	Φ9.52 或 Φ12	15	20
Φ6 or Φ9.52	Φ16 或 Φ19	15	50
Φ12	Φ19 或 Φ22.2	30	120
Φ16	Φ25.4 或 Φ31.8	60	120
Φ19	—	250	250
Φ22.2	—	350	350

延伸接管的方法

注意:

不當延伸接管是製冷劑洩漏的主要原因。請按照以下步驟：

A: 切除接管

- 根據室內機和室外機的距離確定管長。
- 用切管器切割所需的管道。

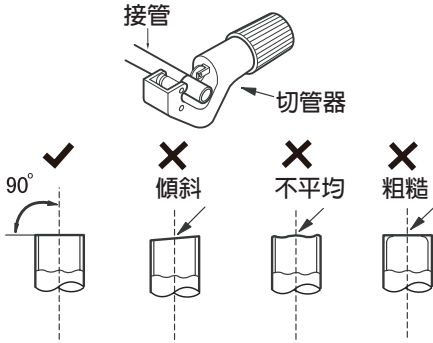

B: 去除粗糙的邊

- 用整形器去除粗糙的邊，防止進入管道。



C: 套上合適的絕緣管

D: 裝上螺母

- 拆下室內連接管和室外閥上的活接螺母；將連接螺母安裝在管道上。

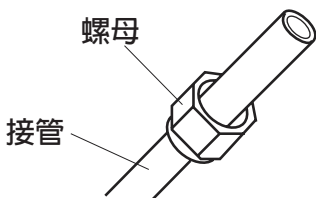

E: 擴展端口

- 用擴展器擴展端口。

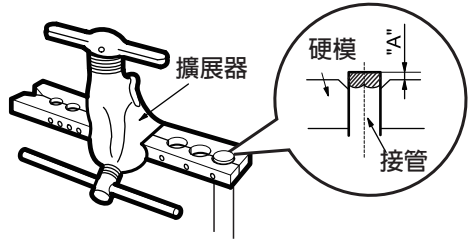

注意:

- “A” 根據直徑而有所不同，請參見下表：

外徑(毫米)	A(毫米)	
	最多	最少
Φ6-6.35(1/4")	1.3	0.7
Φ9.52(3/8")	1.6	1.0
Φ12-12.7(1/2")	1.8	1.0
Φ15.8-16(5/8")	2.4	2.2

F: 檢查

- 檢查擴展端口的質量。如果有瑕疵，請按照上述步驟再次擴展端口。

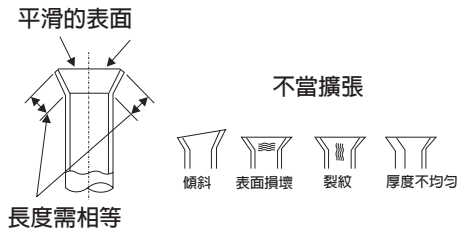

請記錄下列產品資料

- 型號 _____
- 機身編號 _____
- 經銷商名稱 _____
- 購買日期 _____

本產品不斷改進中，如功能有所更改，恕不另行通知，如有疑問，請與客戶服務中心聯絡，不便之處，敬請原諒。

說明書內容以英文版本為準

ToolBox Customer Service Centre 客戶服務中心：

4/F, DCH Building, 20 Kai Cheung Road, Kowloon Bay, Hong Kong
香港九龍灣啓祥道20號大昌行集團大廈4樓

Customer Service Hotline 客戶服務熱線：(852) 8210 8210

Service E-mail 電郵地址：8210service@gilman-group.com

Please register now at 請即上網登記：www.toolbox.hk

Website 網址：www.gilman-group.com



Proudly Serviced by:



太平家庭電器

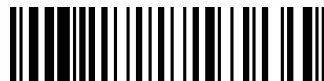

600005061435