

使用說明書



FRIGIDAIRE®

遙控式機型：

FWA2107RN, FWA2109R

FWA2112R, FWA2118R

目錄

我們的設計準則是以最高效率和最低噪音運作，以保持室內舒適。操作冷氣機前，請細心閱讀本操作手冊，並妥善保管以供日後參考。

結構機制及安裝

功能	1
運作條件	2
電源要求	2
安裝	3
安裝注意事項	6

操作步驟

部件識別	7
風向調節	7
主要開關操作步驟（只適用於機械式型號）	8
操作無線遙控器（只適用於遙控式型號）	9
運作提示	15

維護和保養

注意	16
維護和保養	17
故障排除指南	18
售後服務	19

操作冷氣機前，請細心閱讀本操作手冊。

本手冊內的插圖可能會與實物有所分別，請以實物為準。

● 功能

簡介

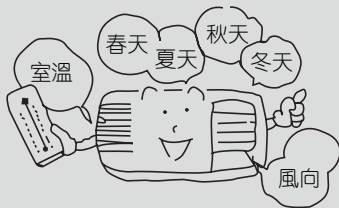

窗口式室內冷氣機能夠調節室溫及為房間抽濕，為您的工作、學習和生活提供方便。本冷氣機可以廣泛應用於住宅、商鋪、酒店、辦公室、圖書館和實驗室等場所。

夏季降溫

在炎熱的夏天，冷氣機可將熱量轉移到室外，從而降低室溫。

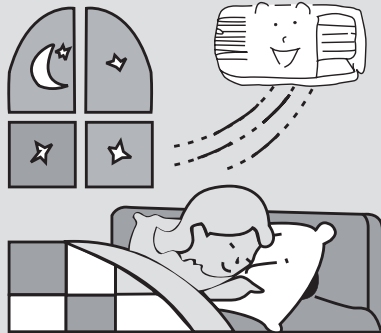

在雨天或潮濕季節抽濕

冷氣機可以在不降低室溫的情況下抽濕，使室內空氣更為舒適乾爽。

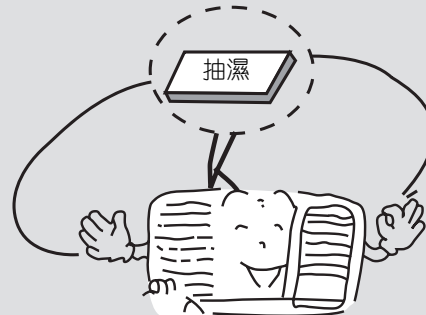

冬季製熱 (只限可製熱型號)

在寒冷的冬季，冷氣機能夠排出室內的冷空氣，使室溫升高。



交換新鮮空氣

打開防風門可保持室內空氣新鮮。





● 運作條件

- 請在下述的正確條件下運作冷氣機。

製冷模式運作	抽濕模式運作
室外溫度應在 18°C 至 43°C 範圍內，否則冷氣機可能會出現故障。室內濕度應低於 90%，否則冷氣機在長時間運作後，表面可能會出現結露，甚至會有滴水情況，但這是正常現象。	室外溫度應在 18°C 至 43°C 範圍內，否則冷氣機可能會出現故障。

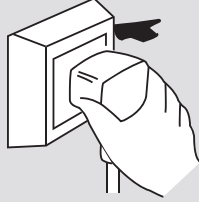
電源要求

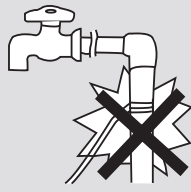
	額定電壓和電壓範圍：230V~ ±10% * 電壓過高會損壞電器組件。如果電壓過低，壓縮機的劇烈震動會損壞雪種系統，容易導致壓縮機和電器組件失效。	
	電源必須正確接地。 * 冷氣機必須使用專用插座。另外，插座和佈線必須符合佈線規例，且接地方法必須安全可靠。 * 在固定電路中，必須安裝電量充足的漏電保護開關和空間充足的空氣開關。	
地線	為了確保可靠接地，切勿將地線連接到以下位置上：	
		

● 安裝

安裝前注意事項：

窗口式冷氣機十分貴重，不正確的安裝將造成嚴重損壞！請聯絡專業技工安裝冷氣機，切勿自行安裝。我們對由此導致的損壞恕不負責。



注意：

- 本設備不適合身體、感官或精神缺陷者（包括孩童），或缺乏使用經驗與知識者使用；除非負責其安全的人員在旁監督或告知設備使用方式的情況下，方可使用本設備。應監督孩童，確保其不會把玩該設備。
- 為了避免危險，設備的安裝應符合國家接線方式規定或同樣有資格人員的要求。為了避免危險，如果電源線損壞，必須由製造商或其服務代理商更換。
- 操作本機前請仔細閱讀本使用說明書。本手冊中的圖形可能與實物有所不同，請以實物為準。

位置：

- 所在位置必須能夠方便排出凝結水。
- 將冷氣機安裝在遠離電視機或無線電裝置等電器的地方，以免干擾影像或聲音。
- 在多鹽和沿海地區、靠近溫泉和受到硫磺氣體污染的地方或其他特殊區域安裝時，使用前請聯絡銷售商。
- 避免安裝在可能有易燃氣體洩漏的地方。
- 避免靠近其他熱源和受太陽直射。
- 避免安裝在兒童可觸及的地方。
- 切勿在貼近洗衣房、浴缸或泳池的位置使用冷氣機。
- 若附帶遙控器的窗口式冷氣機安裝在有強力電磁干擾的地方，應預先聯絡銷售商，以免在使用時發生故障。

如何安裝：

- 選擇周圍沒有障礙物且附近設有插頭的位置。
- 準備一個尺寸比冷氣機稍大的安裝孔。
- 遵照下圖選擇安裝空間。

冷氣機室內部分與障礙物之間的距離，應為 300 毫米（頂部）、1500 毫米（底部）、500 毫米（左側）、500 毫米（右側）、1500 毫米（正面）。

冷氣機室外部分與障礙物之間的距離，則應為 150 毫米（頂部、左側、右側）及 500 毫米（背面）。請參閱以下圖示。

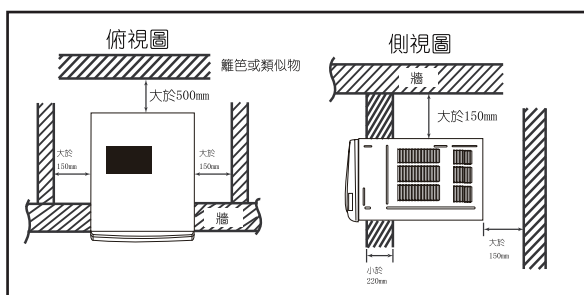

安裝步驟：

- 1) 取下前面板上的貼紙。
- 2) 將冷氣機放入安裝孔中。
 - 安裝冷氣機時應稍微向後下方傾斜，以免使噪音增大或震動。(傾斜 6~10 毫米。)
 - (如右圖所示。)
 - 安裝位置應足夠堅固，以免使噪音增大或震動。
- 3) 用海綿或發泡材料填滿機殼與安裝孔內壁之間的縫隙。

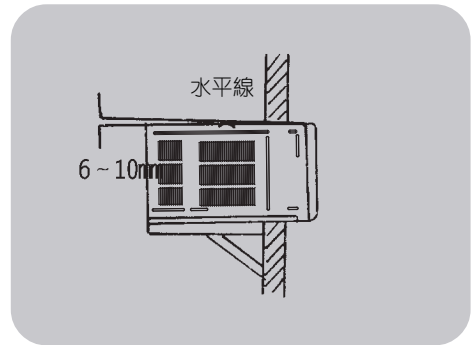

安裝輔助措施：

- 使用鐵支架
安裝孔必須足以承受冷氣機的重量，否則室外應安裝鐵支架。
鐵支架應固定在建築物上 (如右圖所示)。
- 使用遮陽板
應避免任何物體掉入冷氣機中，並避免受到陽光直射。
如果冷氣機上方沒有遮蓋，應聯絡銷售商安裝遮陽板。
安裝時應避免阻擋側面格柵上的入風口。

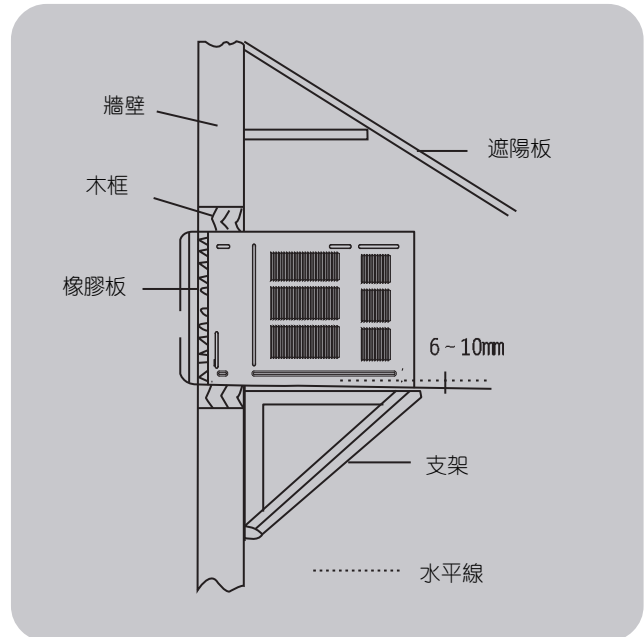

第一種排水方式：

為了獲得最大製冷效率，冷氣機已設計為將凝結水滴入冷凝盤管內。

如果滴水聲對您造成困擾，您可以遵照以下步驟安裝外部排水管，但此舉可能會使冷氣機的效能稍微下降。

1. 冷氣機背面有一個排水口。
2. 將排水口的蓋子取下，然後用螺絲將其與排水接頭連接。
3. 將排水管與排水口連接。

註：

您可根據自己的特定需要，在本地購買排水管或喉管。

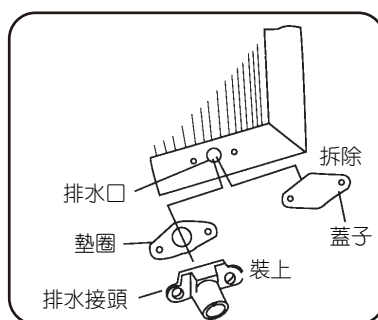

另一種排水方式：

為了獲得最大製冷效率，冷氣機已設計為將凝結水滴入冷凝盤管內。

對只製冷型號而言，如果滴水聲對您造成困擾，您可以遵照以下步驟安裝外部排水管，但此舉可能會使冷氣機的效能稍微下降。

1. 將機盤從機殼中滑出。
2. 從機身底板上取下橡膠塞。
3. 使用 2 顆螺絲將排水盤安裝到機殼的一角。
4. 將排水管連接到排水盤底部的出口上。
5. 將機盤推回機殼中的原來位置。

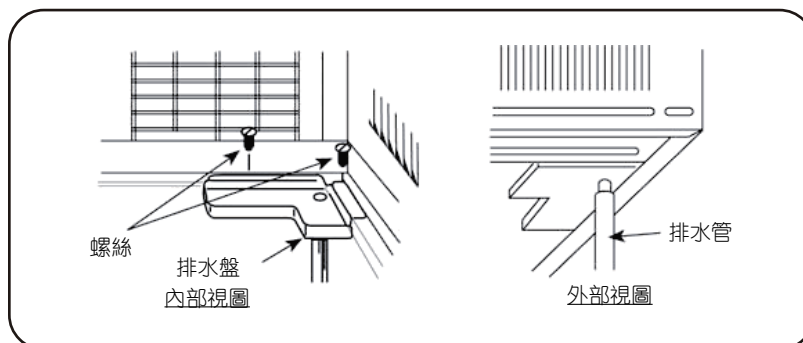

註：

- 使用逆循環型號之前，必須先安裝排水盤和排水管。
- 您可根據自己的特定需要，在本地購買排水管或喉管。

● 安裝注意事項

拆除

將冷氣機搬運至其他地方之前，應先聯絡銷售商。
然後，冷氣機必須在專業技工的指導下搬運。此項服務須繳付相關費用。

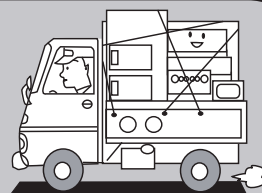

噪音

- 冷氣機應安裝在足夠堅固的地方，以免增大噪音和震動。
- 切勿在室外機的出風口前面放置任何物體，以免增大噪音。
- 確保熱氣或噪音不會對鄰居造成不便。
- 如果運作時有怪異的噪音，請立即聯絡銷售商。
- 請使用安全支架。

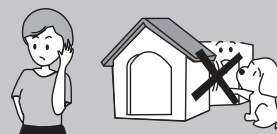

佈線

- 必須可靠接地。
- 必須使用專用電路。不得使用可拆式插座，因為此類插座若與插頭接觸不良，可能導致過熱或火災。
- 切勿用力拉扯電源線。
- 固定電路中必須安裝漏電保護開關，且漏電電流應小於 30mA。
- 冷氣機與電源線的連接方法，以及兩種獨立組件之間的連接方法，都應符合冷氣機上的佈線圖。
- 冷氣機應遵照本地佈線規例安裝。
- 在固定的佈線中，應連接一個所有電極之間最少有 3 毫米接點間隔的全極斷電開關。
- 電路中應安裝空氣開關（熱磁斷路器）。
- 如果電源線損壞，必須由製造商、經銷商或合資格的人員予以更換，以免發生危險。
- 所有電力工程都必須遵照本地佈線規例完成。



● 部件識別

機械式型號

以下面板外觀圖只供參考，請以實物為準。



遙控式型號

以下面板外觀圖只供參考，請以實物為準。



風向調節

垂直風向葉片

(上下調節風向)

垂直風向葉片以人手控制，使冷氣機向上、向下或向前排放空氣。

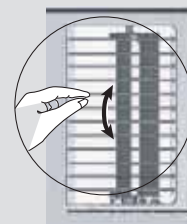

● 主要開關操作步驟（只適用於機械式型號）

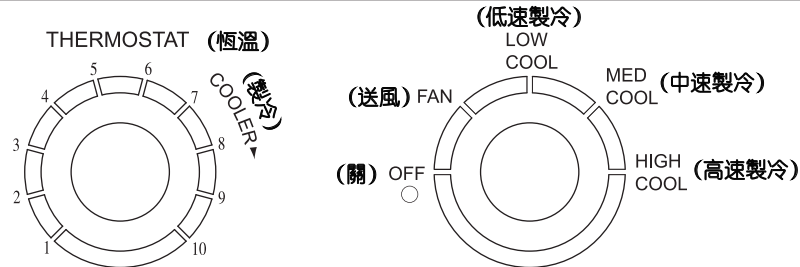

1. 主控制旋鈕

根據需要，設定為「Low Cool」（低速製冷）、「Med Cool」（中速製冷）或「High Cool」（高速製冷）位置。（設定為「FAN」（送風）時只會送風，並不製冷。）

注意：主控制旋鈕轉動至「OFF」（關）位置，或者從製冷運作設定變更為送風設定後，如需重設為製冷運作，請先等候最少 3 分鐘。

2. 恆溫控制旋鈕

根據需要，設定將恆溫控制旋鈕轉動至所需設定（通常建議設定為 6 ~ 7）。如經過一段時間後室溫仍未達到預期，請再次轉動恆溫控制旋鈕。恆溫控制旋鈕設定為 10 時，濕氣可能會凍結在蒸發器散熱片上。此時以逆時針轉動恆溫控制旋鈕，可快速去除蒸發器散熱片上的凝結，從而恢復正常製冷。



3. 掃風開關（左右風向調節）

若要固定風向，請將掃風開關設定為「ON」（開），使葉片從一邊擺動到另一邊。到達所需風向位置時，將此按鈕切換為「OFF」（關）。

如需持續作左右空氣循環，請將掃風開關設定為「ON」（開）。

無線遙控器操作 (只適用於遙控式型號)

■ 無線遙控器名稱及功能

注意:

- 請確保接收器與遙控器之間沒有阻礙物；切勿跌碰或拋擲遙控器；切勿讓任何液體接觸遙控器及讓遙控器直接曝曬於陽光或放置於任何高溫地方。

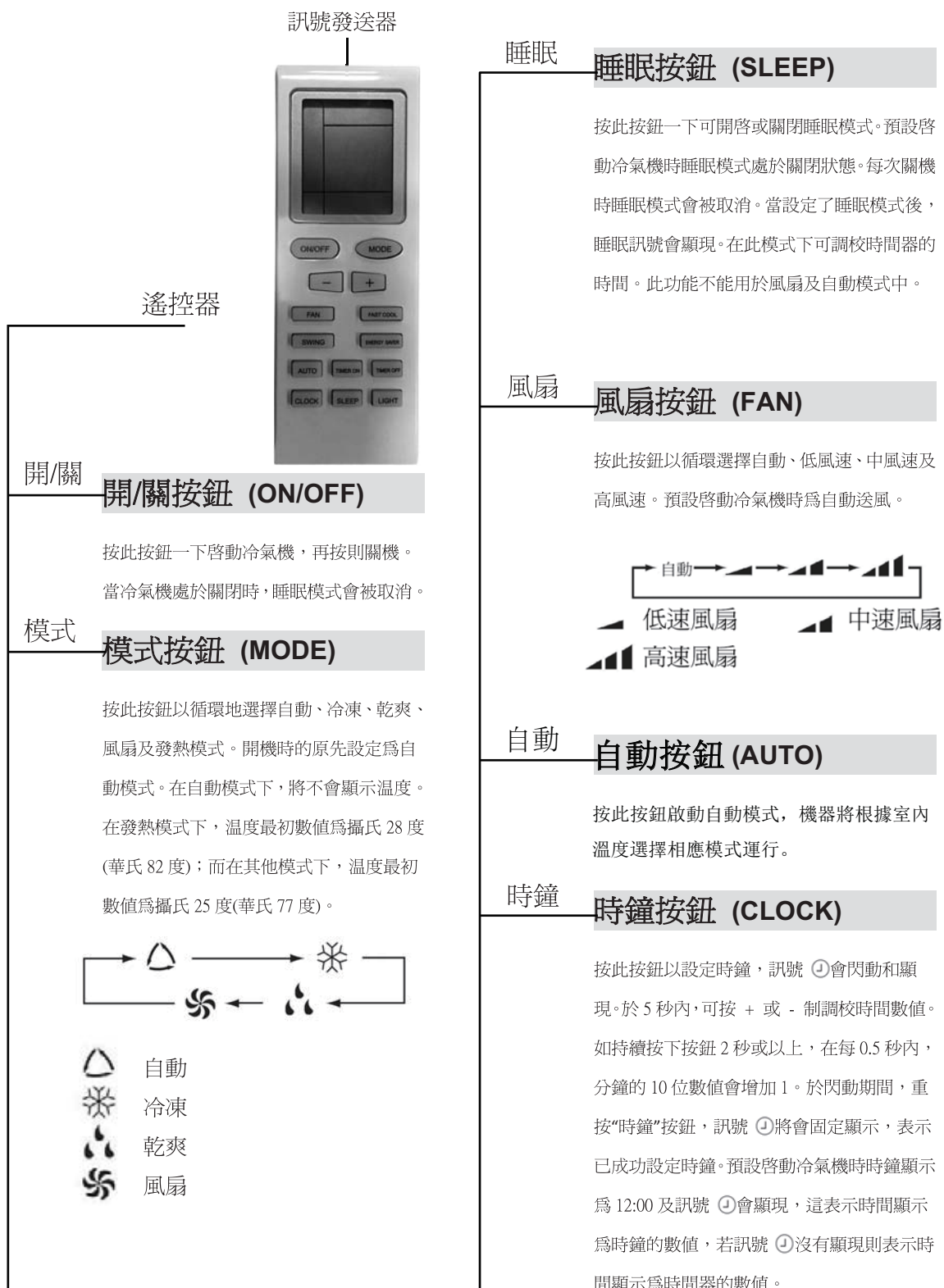

■ 無線遙控器名稱及功能

注意：此遙控器可通用於多款型號，若有些按鈕所代表的功能不適用於此簡易操作說明所述的2款機型，以下將不作描述。



節能

節能按鈕

(ENERGY SAVER)

在冷凍及乾爽模式下，按此按鈕一次，冷氣機會進入“節能”模式。重按此按鈕則取消“節能”模式。

快速
製冷

快速製冷按鈕

(FAST COOL)

按此按鈕啟動快速製冷模式。在此模式下，機器將以最高的風扇轉速與16°C的設定溫度自動運行。

+

+ 按鈕

按此按鈕可提升早前預設的溫度。持續按下此按鈕2秒可快速改變設定值，直至鬆開按鈕發出指令後，°C (°F) 訊號會長久顯現。在自動模式下不能調校溫度，但按下按鈕仍可發出指令。

攝氏溫度範圍: 16-30°C；

華氏溫度範圍: 61-86°F

-

- 按鈕

按此按鈕可減低早前預設的溫度。持續按下此按鈕2秒可快速改變設定值，直至鬆開按鈕發出指令後，°C (°F) 訊號會長久顯現。在自動模式下不能調校溫度，但按下按鈕仍可發出指令。

燈光

燈光按鈕 (LIGHT)

在冷氣機開啓或關閉的狀態下按此按鈕，均可設定亮燈及關燈。預設啟動冷氣機時燈亮起。

■ 無線遙控器名稱及功能

注意：此遙控器可通用於多款型號，若有些按鈕所代表的功能不適用於此簡易操作說明所述的 2 款機型，以下將不作描述。

遙控器



擺動

擺動按鈕 (SWING)

按此按鈕，百葉開始自動擺動，重按此按鈕則停止擺動。

開啓時間器 開啓時間器按鈕

(TIMER ON)

當冷氣機處於關閉狀態時按此按鈕，“開啓小時”將會閃動及顯現。訊號  將會隱藏。在閃動的 5 秒期間，按 + 或 - 按鈕可調校數值。每按一下按鈕，數值將會增加或減少 0.5 小時。若持續按下 + 或 - 按鈕 2 秒或以上，則可以快速改變數值，即以每 0.25 秒增加 0.5 小時。在閃動期間，按下“開始時間器”按鈕以確認設定的時間。當設定了時間器後，重按“開始時間器”按鈕則會取消該時間器的設定。預設啓動冷氣機時，時間器並沒有開啓，而訊號“開啓 (關閉) 小時”亦不會顯現。這時只顯現時鐘。另外，當計時器到達所設定的時間後，對應計時器的數值將會隱藏。注意在設定時間器前，請先調校時鐘以反映真實時間。

關閉時間器 關閉時間器按鈕

(TIMER OFF)

當冷氣機正處於開啓狀態，按此按鈕進入關閉時間器設定，設定的方法跟開啓時間器相同。

■ 操作指示 - 一般運作

1. 開動電源後，按下開/關按鈕，冷氣機開始運作
(注意: 當關掉電源，主機的導向百葉將會自動關閉。)
2. 按下模式按鈕，選擇合適的運作模式。
3. 按 + 或 - 按鈕，設定所需溫度 (在自動模式下不需設定溫度。)
4. 按風扇按鈕選擇風速 - 自動、低速、中速或高速。
5. 按下擺動按鈕選擇擺動。

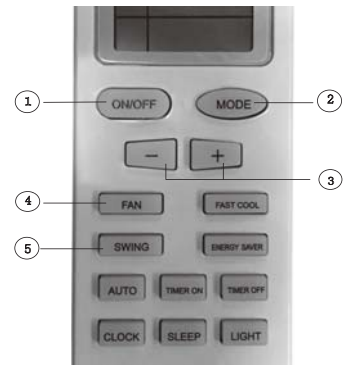

■ 操作指示 - 選擇性運作

1. 按睡眠按鈕設定睡眠。
2. 按時間器開/關按鈕，可設定系統時間器開啓和關閉。
3. 按燈光按鈕，控制冷氣機顯示部分的關關。(此功能可能不適用於某些型號)
4. 按節能按鈕以開啓/關閉節能功能。

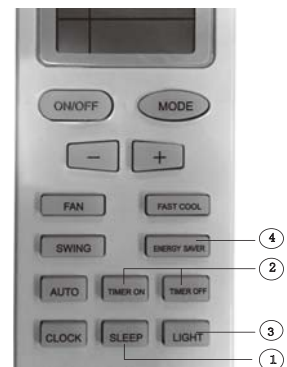

■ 特別功能簡介

★ 關於自動運行

選擇自動運行模式，液晶顯示屏將不會顯示溫度設定，冷氣機會因應室內溫度，自動選擇合適的運作方式令室內周圍感覺舒服。

★ 關於上鎖

同時按 + 和 - 按鈕可上鎖或解鎖鍵盤。如果遙控器上鎖，代號  會顯現，在此情況下，按動任何按鈕，符號會閃動 3 下。如果鍵盤解鎖，符號會消失。

★ 關於華氏和攝氏之間的轉換

在關機的狀態下，同時按模式和 - 按鈕可切換 °C 及 °F。

■ 更換電芯和注意事項

1. 輕輕按下  位置，跟著箭頭方向去推無線遙控器的後蓋。(如圖示)
2. 取出舊電芯。(如圖示)
3. 插入兩枚新的 AAA 1.5V 乾電池，請注意兩極置放位置正確。(如圖示)
4. 裝回無線遙控器的後蓋。(如圖示)

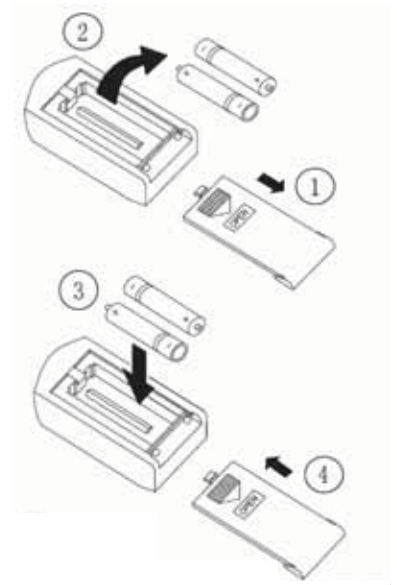

★ 注意

- 當更換電芯，切勿使用舊或不同電芯，否則會令無線遙控器失效。
- 如果長期沒有使用無線遙控器，請把電池取出，以免讓漏出的液體損壞無線遙控器。
- 應在接收範圍內操作遙控器。
- 無線遙控器應放置於遠離電視或音響系統 1 米地方。
- 如果無線遙控器不能正常運作，請取出電池，30 秒後再插入，如果還是不能正常運作，請更換電池。

■ 遙遠控制面板

注意:

如果無線遙控器遺失了，請打開面板改以手動操作。

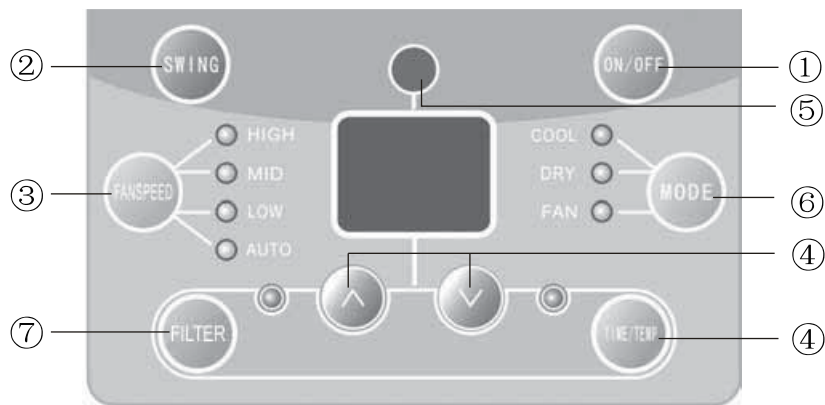

1. **開/關按鈕**
按此按鈕開始操作，再按此按鈕停機。
2. **擺動按鈕**
啓動自動擺動風葉功能。
3. **風速按鈕**
順序選擇高速、中速、低速及自動風速。
4. **溫度/時間按鈕**
按 + 按鍵增加所設定(運作)的溫度。相反，按 - 按鍵減低所設定(運作)的溫度。溫度設定

範圍為 16-30°C。

按 + 按鍵亦可以每 1 小時的增幅增加所設定的時間。相反，按 - 按鍵以每 1 小時的減幅減少所設定的時間。時間設定範圍為 0-24 小時。

5. 訊號接收器

6. 模式按鈕

選擇運作模式 - 自動、制冷、風扇及乾爽。

7. 過濾網按鈕

提示清洗空氣過濾網以使運作及制冷保持效益。每當運作達 250 小時，LED 燈會亮起作提示。清洗過濾網後請按“過濾網”按鈕重設，此時提示燈會熄滅。

通風控桿

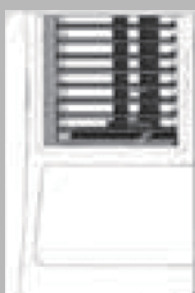

通風控桿

當滑動制處於:



關閉 ◀ 通風 ▶ 開啓

- “開啓”位置，通風門打開，允許空氣、煙霧或氣味從房間排走。

當滑動制處於:



關閉 ◀ 通風 ▶ 開啓

- “關閉”位置，通風門關閉，空氣於房間內流動及調節。

● 運作提示

舒適經濟的運作

切勿將室溫調得過低。
否則可能會影響健康，而且浪費電力。

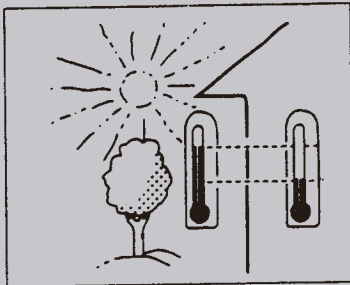

百葉窗或窗簾應保持關閉。
冷氣機運作期間，請避免讓陽光直接射進室內。

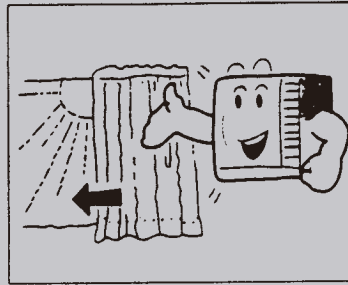

室溫應保持均衡。
調節垂直和水平風向，以確保室內溫度均衡。排氣方向不得對著入風方向。

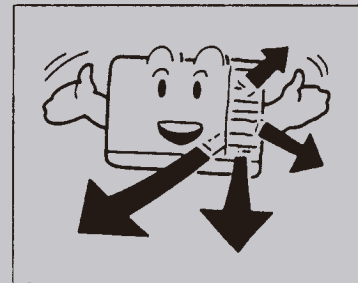

確保已關緊門窗。
請儘量避免打開門窗，以免流失已調節溫度的空氣。

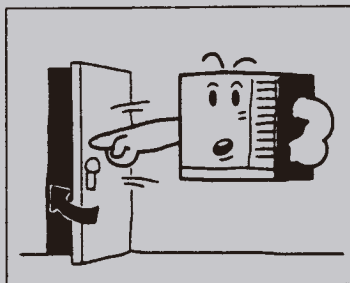

定期清潔隔塵網。
隔塵網堵塞會降低抽濕效果。隔塵網應最少每兩週清潔一次。

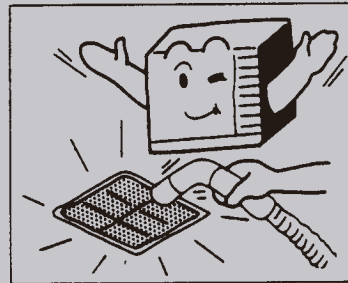

應偶爾為房間通風。
由於窗戶保持關閉，應不時打開窗戶進行通風。啟動冷氣機時應關閉窗簾或窗戶，以防暖氣/冷氣洩漏。

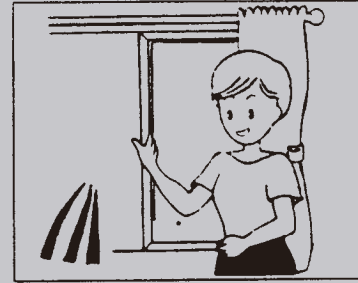

● 注意

安全健康的運作

- 1) 冷氣機必須固定在附近設有插頭的位置。
- 2) 切勿在洗衣房使用冷氣機。
- 3) 如果電源線損壞，必須由製造商或服務代理予以更換，以免發生危險。

- 切勿拉出電源線。
- 電源線損壞，可導致嚴重觸電。

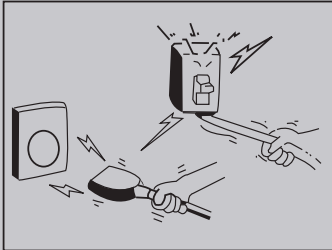

- 除了調節室內溫度之外，切勿將冷氣機用於其他用途。
- 切勿將冷氣機用於烘乾衣服、保存食物或培育蔬菜等其他用途。

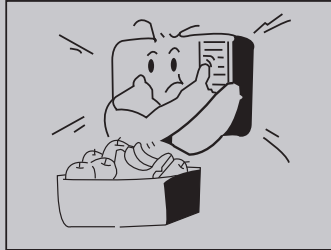

- 切勿阻擋入風口和出風口。此舉會降低性能，並導致運作異常。
- 切勿將棍棒或其他物體插入通風口中。接觸到電器組件和風扇會非常危險。



選擇最合適的溫度。
請注意根據實際情況調節溫度。
嬰兒、長者或病人居住的房間，應保持在適當的溫度。

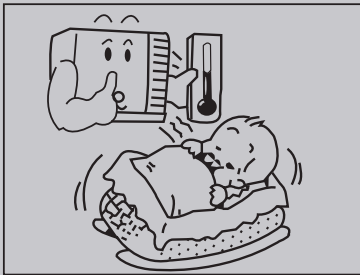

切勿在冷氣機附近使用加熱裝置。
若暴露在過熱環境中，冷氣機的塑膠部件將會熔化。

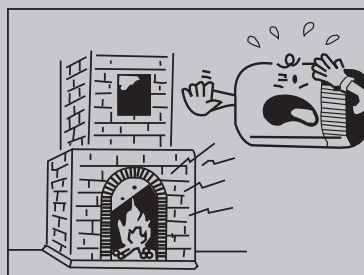

應避免冷氣機以單一風向、長時間直接吹向人體。
此舉可能會影響身體健康。

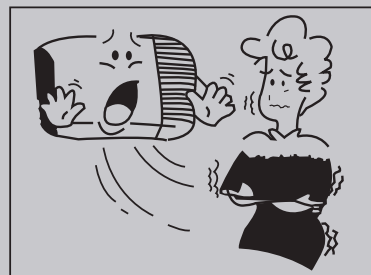

冷氣機在製冷或製熱期間關閉後，請務必先等候最少 3 分鐘，再重新啟動冷氣機。

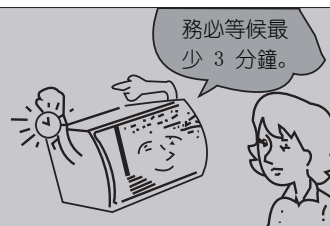

● 維護和保養

為安全起見，在開始清潔之前，請務必先關閉冷氣機和電源。

清潔冷氣機

1、清潔之前先切斷電源。

冷氣機在完全停止之後，才可拔出電源插頭。

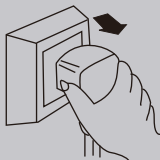

2、使用軟布清潔機殼。如果機殼非常骯髒，請將軟布浸入 40°C 以下的溫水中，將其擰乾後再擦去機殼上的污垢。



清潔之前，先用雙手擰乾軟布。

3、切勿使用氣體、苯、溶劑、洗液或化學溶劑等清潔冷氣機。



4、切勿將水直接灑在室內機上。機內有微型電腦和電路板，因此不得被水弄濕。



隔塵網

入風格柵後面的隔塵網應最少每兩週清潔一次，或者根據需要予以清潔。

如何清潔隔塵網：

1、抓住隔塵網上的把手拉出隔塵網，取下入風格柵。

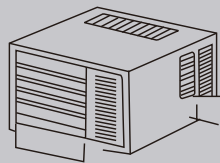

2、用吸塵機清除隔塵網灰塵較多的一面上的灰塵。

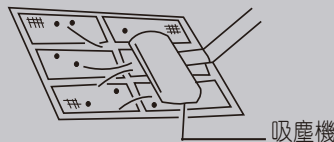

3、用流水輕輕沖洗隔塵網（較清潔的一面朝上），以沖去積聚的灰塵和毛屑。



4、如果隔塵網非常骯髒，請在沖洗的水中加入溫和的家用清潔劑。



隔塵網乾燥後，將其裝回。

如有需要，請聯絡專業人士予以清潔。

* 檢查地線。

是否損壞或鬆動？

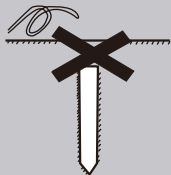





* 檢查室外機的入風口和出風口是否被堵塞。

空氣堵塞，可能導致效率低下。



● 故障排除指南

為了節省您的時間和金錢，要求維修之前請先檢查以下項目。

故障現象	故障排除
<p>冷氣機完全不運作。</p> 	<ul style="list-style-type: none"> * 是否有電力故障？ * 電源插頭是否已被拔出？ * 保險絲是否已被燒斷？電源是否已被切斷？ * 電壓是否太高或太低？
<p>製冷或製熱效率不理想。</p> 	<ul style="list-style-type: none"> * 入風口和出風口是否遭堵塞？ * 室內是否有其他熱源/冷源？ * 隔塵網是否非常骯髒？ * 室內風速是否設定為「LOW」（低速）？ * 冷氣機啟動時室內可能太過炎熱/寒冷。
<p>有霧氣流出。</p> 	<ul style="list-style-type: none"> * 製冷模式運作時，有時會有霧氣從室內機中排出，這是由於室內的潮濕空氣迅速冷卻所致。 * 室內出風口發出少量異味屬於正常現象，因為吸入的空氣可能混有傢具和煙霧的氣味。
<p>冷氣機運作時有噪音。</p> 	<ul style="list-style-type: none"> * 類似水流聲的噪音： 這是冷氣機內的氟利昂流動的聲音。 * 類似淋浴的噪音： 這是冷氣機內處理抽濕水的聲音。
<p>冷氣機似乎在洩漏凝結水。</p>	<ul style="list-style-type: none"> * 冷氣機吹出的氣流使室內較熱的空氣降溫時，就會發生凝結現象。
<p>重新啟動時，冷氣機靜止 3 分鐘後才開始運作。</p>	<ul style="list-style-type: none"> * 此舉乃用於保護冷氣機的機械裝置。 * 請等候約 3 分鐘，運作隨後將會開始。

出現下列情況時，應立即停止所有運作並拔出電源插頭，然後聯絡經銷商。

- * 冷氣機異常開始或停止運作；
- * 保險絲或開關經常燒斷；
- * 不慎讓水或其他物體進入冷氣機；
- * 電線溫度極高或電線表皮破損；
- * 其他異常情況。



● 售後服務

- 如果冷氣機出現質量或其他問題，請聯絡北極牌的維修中心。



請記錄下列產品資料

- 型號 _____
- 機身編號 _____
- 經銷商名稱 _____
- 購買日期 _____

本產品不斷改進中，如功能有所更改，恕不另行通知，如有疑問，請與客戶服務中心聯絡，不便之處，敬請原諒。

說明書內容以英文版本為準

ToolBox Customer Service Centre 客戶服務中心：

4/F DCH Building 20 Kai Cheung Road, Kowloon Bay Kowloon, Hong Kong
香港九龍灣啟祥道20號大昌行集團大廈4樓

Customer Service Hotline 客戶服務熱線：(852) 8210 8210
Service E-mail 電郵地址：8210service@gilman-group.com
Please register now at 請即上網登記：www.toolbox.hk
Website 網址：www.gilman-group.com



a Gilman Group Company

5/F DCH Building 20 Kai Cheung Road, Kowloon Bay Kowloon, Hong Kong
香港九龍灣啟祥道20號大昌行集團大廈5樓



66129936892